

紀念臺南運河通航一百年

臺南市國際 龍舟錦標賽

TAINAN CITY INTERNATIONAL
DRAGON BOAT CHAMPIONSHIPS

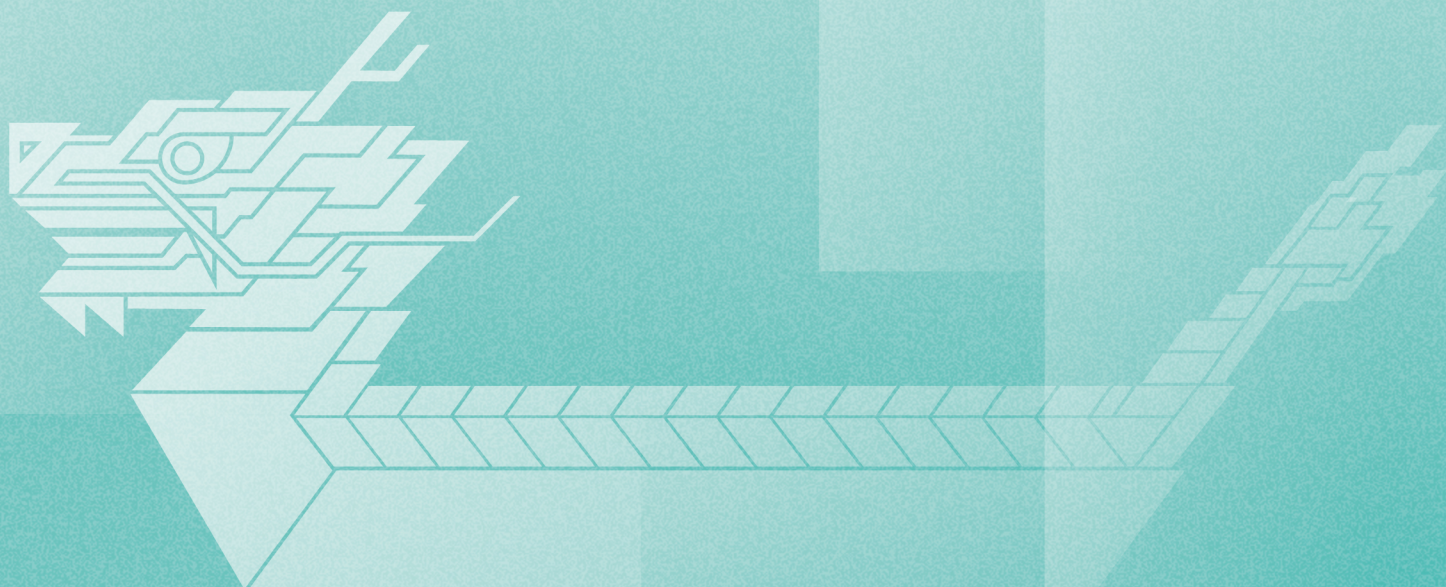

台南市國際ドラゴンボート選手権大会
타이난시 국제 용선 선수권 대회

賽事秩序冊

目 錄

●大會職員名單.....	1
●大會裁判名單.....	4
●開閉幕典禮秩序.....	5
●比賽時間對戰表	6
●賽程時間對戰圖.....	11
●大型龍舟隊職員名單	35
●小型龍舟隊職員名單	62
●參加隊數及人數統計表	70
●龍舟競賽實施辦法.規則.....	71
●龍舟競賽實施辦法.規則(英文).....	82
●2025 臺南市龍舟錦標賽成績總表	106
●申訴申請書	107

職 員 名 單

會 長：黃偉哲

副 會 長：葉澤山 姜淋煌 趙卿惠

委 員：尤天厚 林榮川 殷世熙 徐健麟

籌 備 主 任：陳良乾

副 籌備主任：林義順 陳勝楠 王藝霖

籌 備 委 員：王銘德 林國清 邱忠川 許仁澤 李翠鳳 楊宗林 王建雄 黃雅玲 林國華

郭乃文 王鑫基 陳家慶 張婷媛 蘇恩恩 蕭泰華 陳仲卿 侯志偉 蔡宜興

李建璋 吳志祥 洪瑞昌 邱誌賢 鄭守仁 盧友禮 顏東賢

總 幹 事：陳建宏

幹 事：洪郁婷

組 員：吳巧涵 黃威淳 張璧安 魏綺均 黃映淇 林憶嵐 楊曜銓 呂雅雯 許峰賓

葉吉淞

競賽組

組長：侯志偉

組員：林志祥 林雋斌 蘇壽森 徐啟軒 林昱諺 賴怡如 徐宜君 王麗琳 邱瑞榮

裁判組

組長：李建璋

副組長：邱子華 陳麗萍 葉昆傑

組員：歐錫霖 吳昀倫 王姿敏 陳威全 賴建順 吳麗玲 張順豪 宮昀盼 林佳融 曾一哲

許永承 林漢森

訓練組

組長：蔡宜興

副組長：莊武勳、邱誌賢

組員：陳啟源 林郁翔 邱炎森 黃致穎 劉宗霖 李孟峰 蔣婉愉 楊軸凱 劉冠良 黃敏志

郭彥鴻 林郁恆 陳俊豪 林碩傑

場地管理組

組長：陳仲卿

組員：黃蔚華 楊敦州 張世宗 劉祐霖 黃守本 洪瑞昌 吳逢躍 蔡宏盟 戴吟甄 王鈺雯

方正儒

器材組

組長：蕭泰華

組員：侯丞芝 高碩辰 蕭博文 蔡明宏 鄭聰維 歐明仁 魏富翔 張哲賓 林寧峰 李瑞福
王國信 黃景星 周明財 蔡陳阿麗 蔡錦庭 傅建峰

新聞組

組長：蘇恩恩

組員：簡佳偉 陳曲吟 蕭鈺庭 吳蕙芬 林珮琪 林靜怡 王炳閔 陳涵文 劉一芬 邱姿穎
葉泯萱 王繹璇 唐宜嫻 高淑芸 葉冠伶 薛斐銘 葛家銘 郭柏逸 戴怡靜 林群超
洪崇凱 蕭婉寧 陳凱琦 邱曉萱 王祉勻 沈庭瑄 周宜儒 汪璇玉 康崇瑞 薛孟哲
陳明瑄 蔡宇宸

交通組

組長：吳盛崑

組員：吳育倫 顏嘉誼 江彥輝 程炳聰 陳昭吟 周燕瑩 劉宇凡 梁竣揚 劉佳峰 蔡世勛
蔡滌塵 陳峻明 王育萍 徐國統

警衛組

組長：廖水池

組員：侯明任 林佳輝 黃東偉 徐銘頌 盧盈棻 施俊賢 陳豐文 賴宏相 蘇育緯 周盟翔
楊文杰 曾啟銘 顏伯庭 李俊宏 蔡孟峯 徐慶裕

安全維護組

臺南市政府政風處、臺南市政府體育局政風室

環保組

組長：葉安晉

組員：周麟豐 朱弘哲 王薪嘉 王瀟儀 黃必瑋 吳志明 譚家驊 鄭惠婷

醫務組

組長：李盈霖

組員：葉雀惠 曾維莉 黃濬豪 林曉玫 朱俊穎 葉采芳 陳姿蓉 黃淑菁 卓文春 顧依真
張麗香 鄭尚芳 林育賢 王鎮亞 王詔儀 方正良 蕭群 費崇仁 葉斌璽 黃俊筑
黃芷玲 吳佳嫻 楊千慧 林筱蘋 郭詩婷 李靖雯 李育青 陳玫潔 蔡美秀 陳宜暄
黃淑雯 黃于倩

救生組

臺南市政府消防局

組長：邱淵明

組員：劉彥廷 張勇鈞 陳信義 邱保舜 林長茂 蘇文偉 李衍慶 張名振 謝鎮宇 吳秉鴻
李仁義 陳國偉 陳盈河 劉富元

臺南市體育總會水上救生委員會

組長：吳正秋

觀光組

組長：陳崇彝

組員：李雅玲 陶國隆 黃承威 余俐瑱 蔡誠恩

景觀組

組長：郭珮熏

組員：杜昆鴻 林忠毅

河道維護組

臺南市政府水利局

商展組

臺南市市場處

組長：林士群

組員：彭凌峰 胡瑛珊 張月芙 蔡玉慧 耿暉婷 吳詠淳 黃子純 吳金展 王梅娟 陳淑玲

身心障礙組

臺南市政府社會局

志工組

臺南市體育總會體育志工委員會

裁判名單

仲裁委員召集人：李建璋

副召集人：吳合進

仲裁委員：吳秋林、林漢森、林百松、陳麗萍、林志祥

競賽總指揮：陳麗萍(兼)

競賽副指揮：邱子華

會場管理：郭祝府、林佳融

場地管理：葉昆傑、歐錫霖、王進展、楊舜傑、黃于倫、張瑋倫

發令裁判：戴百斌、林宜德、蔡銀展

起點碼頭主任：曾一哲

起點碼頭副主任：蘇景星、盧忠賢

起點碼頭裁判員：徐國祐、林文成、洪立昇、汪倉宏、歐陽昱岑、王登奎、佟百勝

歐哲閔、楊育安、劉映萱、王泰樺、黃朝雄

起點資訊組：陳妍如、李佳憲、李珮蓁、楊芷羽、黃于倫(兼)

起點記錄組：王泰焜、黃士峰、呂佩怡、楊芷羽(兼)

中途資訊組：邱瑞榮、徐宜君

終點資訊組：陳怡萍、蔡佩倫、黃瓊宇

檢查主任：林百松 檢查副主任：高彰懋

檢查員：蘇宣輔、王晟桓(起點) 許永承、林建良、楊舜傑(兼)(司令台)

郭坤典、郭姿岑、汪慧娟(北終點) 高彰懋(兼)(南終點)

石昇文、陳建州、張淑英(北中途)

起點檢錄主任：施珊珊 起點檢錄副主任：陳慶鐘

起點檢錄裁判員：謝千琳、陳虹如、陳記明

終點主任：吳秋林(兼)

終點裁判：蔡瑞洋、劉淑美、黃秋豪

計時主任：鄭安芬

計時裁判：馬櫻芬、林巧齡、曾宜珍

終點攝影主任：林漢森(兼)

終點攝影裁判：傅寶源、廖永智

終點紀錄：黃楓惠、丁郁瓊

檢錄主任：蕭麗卿 檢錄副主任：陳潔雯

檢錄裁判：吳瑛瑋、何長生、高秀秀、蔡淑賢、陳儀婷、莊敏超

報告員：莊秀英、吳合進(兼)、林佳融(兼)

競賽紀錄：林志祥(兼)、林雋斌、賴怡如、王麗琳

開幕典禮

115 年 6 月 17 日(三)晚上 7 時

- | | |
|------------|---------|
| 1.典禮開始(奏樂) | 5.貴賓致詞 |
| 2.主席就位 | 6.運動員宣誓 |
| 3.龍舟進場 | 7.禮成 |
| 4.主席致詞 | 8.運動員退場 |

閉幕典禮

115 年 6 月 21 日(日)晚上 8 時

- | | |
|------------|----------|
| 1.典禮開始(奏樂) | 4.頒獎(奏樂) |
| 2.主席致詞 | 5.封江 |
| 3.成績報告 | 6.禮成 |

運動員宣誓

我們為倡導國民體育，參加 2026 年台南市龍舟錦標賽，用運動來增進身心健康，以競賽促進技能，我們決心遵守大會規章，並服從裁判之判決。

。

宣誓人： 謹誓

中華民國 115 年 6 月 17 日

賽程表

第一天(6月17日)星期三

場次	日期	時間	組別	
1	6月17日	15:00	公開男小型	南工M、映德法律事務所
2	6月17日	15:08	公開男小型	臺南二中校友總會、Mu湯Jie樣划
3	6月17日	15:16	公開男小型	南工S、金城青商小龍A隊
4	6月17日	15:24	公開男小型	春牛豆漿大王、Dragon 究底就是你不隊
5	6月17日	15:32	公開男小型	孟之船、美好LIGHT
6	6月17日	15:40	公開男小型	臺南海事聯隊、耶和華沙龍舟隊
7	6月17日	15:48	公開男小型	大富大隊、直得衝到底
8	6月17日	15:56	公開男小型	常士班龍舟隊、亂成一鍋舟
9	6月17日	16:04	公開男小型	台江龍舟隊學甲扶輪社、台南大學EMBA
10	6月17日	16:12	公開男小型	我們這隊沒藥醫、上班划水隊
11	6月17日	16:20	公開男小型	斯巴達國際龍舟隊小船、荒野南一男得第一隊
12	6月17日	16:28	公開男小型	日月潭聯隊C、我受夠關廟的天氣陰晴不定 太陽到底在哪裡
13	6月17日	16:36	公開男小型	垃圾袋、立驛國際鉄南人
14	6月17日	16:44	公開男小型	宗發工業為榮譽而戰、BIG HIT奔植物高蛋白
15	6月17日	16:52	公開男小型	金城青商小龍B隊、美好龍舟
16	6月17日	17:00	公開男小型	陳品甄揪的
	6月17日	18:40	國際友人組表演賽	

第二天(6月18日)星期四

17	6月18日	15:00	公開女小型	立驛國際鉄南人、臺南二中校友總會
18	6月18日	15:08	公開女小型	臺中鵝肉、金城國中
19	6月18日	15:16	公開女小型	應戰女龍為榮譽而戰、鐵達尼蘿絲
20	6月18日	15:24	公開女小型	日月潭聯隊D、NAGA GINI 1
21	6月18日	15:32	公開女小型	NAGA GINI 2、荒野南一女力全開隊
22	6月18日	15:40	公開女小型	陽光女子龍舟團、Mu湯Jie樣划
23	6月18日	15:48	公開男小型	1敗1、9敗1
24	6月18日	15:56	公開男小型	2敗1、10敗1
25	6月18日	16:04	公開男小型	3敗1、11敗1
26	6月18日	16:12	公開男小型	4敗1、12敗1
27	6月18日	16:20	公開男小型	5敗1、13敗1
28	6月18日	16:28	公開男小型	6敗1、14敗1
29	6月18日	16:36	公開男小型	7敗1、15敗1
30	6月18日	16:44	公開男小型	8敗1
31	6月18日	16:52	公教機關大型	佃佃甲三灣光 B隊、學大煮粥隊、民政局
32	6月18日	17:00	公教機關大型	龍馬耀東區、臺南郵局之海角8號、九愛運動，健康完賽
33	6月18日	17:08	公教機關大型	臺南市中西區公所、臺南市安平區公所、心tainan槳出來
34	6月18日	17:16	公教機關大型	佃佃甲三灣光 A隊、沙崙Salon 隊
35	6月18日	17:24	公教機關大型	暖心槳起來，龍舟(攏總)照未來、海東聯隊
36	6月18日	17:32	工商團體社團類	永康國際青年商會、成大企協-大龍C、海東國小家長會

37	6月18日	17:40	工商團體社團類	臺南海事校友會、耿利企業鉄南人、應戰-明昇整復推拿
38	6月18日	17:48	工商團體社團類	金城青商龍舟隊、想划龍舟找追夢，運動補給找卯鑫、應戰-艾克爾快速洗車
39	6月18日	17:56	工商團體社團類	成大企協-大龍B、西井村鉄南人、龍崎教養院A隊
40	6月18日	18:04	工商團體社團類	龍崎教養院B隊、MIC龍舟同好社、府城同濟會
41	6月18日	18:12	工商團體社團類	成大企協-大龍A、臺南二中校友總會
42	6月18日	18:20	公開混合大型	狠有梗的滑(划)稽隊、飛鷹、在迪卡龍划儂舟德仁
43	6月18日	18:28	公開混合大型	大億交通SHINE、老龍、歐郎體育工作室
44	6月18日	18:36	公開混合大型	追夢-卯鑫生醫、臺南二中校友總會、皮蛋肥肉舟
45	6月18日	18:44	公開混合大型	蝦米龍賀、台南美光、龍龍
46	6月18日	18:52	公開混合大型	統欣生技鉄南人、臺南海事聯隊、遊龍戲水
47	6月18日	19:00	公開混合大型	曼都美力龍眾來、土城高中划得來、我受夠開關的天氣陰晴不定 太陽到底在哪裡
48	6月18日	19:08	公開混合大型	福智台南、斯巴達國際龍舟隊大船、鐵達尼傑克
49	6月18日	19:16	公開混合大型	艾司摩爾x嘉藥龍舟聯隊、龍翼晉級、恆悅好棒棒
50	6月18日	19:24	公開混合大型	Angel Riders、Mu湯Jie樣划、揪是這一橘：友誼的小船！
51	6月18日	19:32	公開混合大型	舟熬划、春牛豆漿大王、飛田新地料理組合隊
52	6月18日	19:40	公開男大型	日月潭聯隊A、頂正瘋狂少年兄、復健者聯盟
53	6月18日	19:48	公開男大型	坤全交通、應戰壹伍參龍舟隊、常士班龍舟隊
54	6月18日	19:56	公開男大型	應戰壹伍參龍舟協會、常士班龍崎教養院聯隊、金城青商龍舟A隊
55	6月18日	20:04	公開男大型	六月口試大軍團、府平路77號、美好48
56	6月18日	20:12	公開男大型	安南國際青年商會、金城青商大龍B隊、KLA日不落艦隊
57	6月18日	20:20	公開男大型	頂尖防水工程、政大書城鉄南人、臺南海事聯隊

第三天(6月19日)星期五

58	6月19日	15:10	公開女小型	17敗1、20敗1
59	6月19日	15:18	公開女小型	18敗1、21敗1
60	6月19日	15:26	公開女小型	19敗1、22敗1
61	6月19日	15:34	公開男小型	預賽計時9、複賽計時1
62	6月19日	15:42	公開男小型	預賽計時13、複賽計時5
63	6月19日	15:50	公開男小型	預賽計時11、複賽計時3
64	6月19日	15:58	公開男小型	預賽計時15、複賽計時7
65	6月19日	16:06	公開男小型	預賽計時10、複賽計時2
66	6月19日	16:14	公開男小型	預賽計時14、複賽計時6
67	6月19日	16:22	公開男小型	預賽計時12、複賽計時4
68	6月19日	16:30	公開男小型	預賽計時16、複賽計時8
69	6月19日	16:38	大專院校大型	嘉藥水上活動社、成大助警隊、VSA-NCKU
70	6月19日	16:46	大專院校大型	成光美猴、這艘都零號、NAGA BONAR V.3
71	6月19日	16:54	大專院校大型	秒滑五公分、先划再說、龍舟嘎挖土出來
72	6月19日	17:02	大專院校大型	資勢一百2.0、Dragon究抵、柏元的復仇者聯盟
73	6月19日	17:10	大專院校大型	台南應用科技大學、新馬達達、主席裁示隊
74	6月19日	17:18	公教機關大型	31敗1、34敗1、32敗2
75	6月19日	17:26	公教機關大型	32敗1、35敗1、33敗2
76	6月19日	17:34	公教機關大型	33敗1、31敗2
77	6月19日	17:42	工商團體企業類	奇景光電-鋼鐵海馬社、大億交通、群創光電

78	6月19日	17:50	工商團體企業類	璨揚歡樂隊、新光人壽高雄立大聯隊
79	6月19日	17:58	工商團體企業類	能元-POWER、璨揚龍舟隊
80	6月19日	18:06	工商團體社團類	36敗1、40敗1、38敗2
81	6月19日	18:14	工商團體社團類	37敗1、41敗1、39敗2
82	6月19日	18:22	工商團體社團類	38敗1、36敗2、40敗2
83	6月19日	18:30	工商團體社團類	39敗1、37敗2
84	6月19日	18:38	公開混合大型	42敗1、49敗1、46敗2
85	6月19日	18:46	公開混合大型	43敗1、50敗1、47敗2
86	6月19日	18:54	公開混合大型	44敗1、51敗1、48敗2
87	6月19日	19:02	公開混合大型	45敗1、42敗2、49敗2
88	6月19日	19:10	公開混合大型	46敗1、43敗2、50敗2
89	6月19日	19:18	公開混合大型	47敗1、44敗2、51敗2
90	6月19日	19:26	公開混合大型	48敗1、45敗2
91	6月19日	19:34	公開女大型	臺中鵝肉、鼎大沙茶爐 x 加班BAR、應戰壹伍參龍舟協會
92	6月19日	19:42	公開女大型	金城國中、森田印刷 Two X Power、日月潭聯隊B
93	6月19日	19:50	公開女大型	台灣健士鉄南人、臺南女中田徑隊
94	6月19日	19:58	公開男大型	52敗1、56敗1、54敗2
95	6月19日	20:06	公開男大型	53敗1、57敗1、55敗2
96	6月19日	20:14	公開男大型	54敗1、52敗2、56敗2
97	6月19日	20:22	公開男大型	55敗1、53敗2、57敗2

第四天(6月20日)星期六

98	6月20日	14:40	公開女小型	複賽計時2、複賽計時3
99	6月20日	14:48	公開男小型	預賽計時1、61勝
100	6月20日	14:56	公開男小型	預賽計時5、62勝
101	6月20日	15:04	公開男小型	預賽計時3、63勝
102	6月20日	15:12	公開男小型	預賽計時7、64勝
103	6月20日	15:20	公開男小型	預賽計時2、65勝
104	6月20日	15:28	公開男小型	預賽計時6、66勝
105	6月20日	15:36	公開男小型	預賽計時4、67勝
106	6月20日	15:44	公開男小型	預賽計時8、68勝
107	6月20日	15:52	國中男大型	金城國中、海佃國中、土城國中體育班
108	6月20日	16:00	國中男大型	鹽行國中、九份子國民中小學
109	6月20日	16:08	高中男大型	臺南一中鷹雄聯盟-小鷹、土城高中體育班、成大南工
110	6月20日	16:16	高中男大型	國立臺南海事體育班、台南市黎明中學、臺南一中鷹雄俱樂部
111	6月20日	16:24	大專院校大型	69敗1、73敗1、72敗2
112	6月20日	16:32	大專院校大型	70敗1、69敗2
113	6月20日	16:40	大專院校大型	71敗1、70敗2、73敗2
114	6月20日	16:48	大專院校大型	72敗1、71敗2
115	6月20日	16:56	工商團體社團類	36勝、40勝、81勝
116	6月20日	17:04	工商團體社團類	38勝、83勝
117	6月20日	17:12	工商團體社團類	37勝、41勝、82勝
118	6月20日	17:20	工商團體社團類	39勝、80勝

119	6月20日	17:28	工商團體企業類	77敗1、79敗1
120	6月20日	17:36	工商團體企業類	78敗1、77敗2
121	6月20日	17:44	公教機關大型	31勝、35勝
122	6月20日	17:52	公教機關大型	33勝、74勝
123	6月20日	18:00	公教機關大型	32勝、75勝
124	6月20日	18:08	公教機關大型	34勝、76勝
125	6月20日	18:16	公開女小型	預賽計時1、98勝
126	6月20日	18:24	公開女小型	預賽計時3、預賽計時5
127	6月20日	18:32	公開女小型	預賽計時2、複賽計時1
128	6月20日	18:40	公開女小型	預賽計時4、預賽計時6
129	6月20日	18:48	公開男小型	99勝、100勝
130	6月20日	18:56	公開男小型	101勝、102勝
131	6月20日	19:04	公開男小型	103勝、104勝
132	6月20日	19:12	公開男小型	105勝、106勝
133	6月20日	19:20	公開混合大型	42勝、48勝、86勝
134	6月20日	19:28	公開混合大型	44勝、50勝、88勝
135	6月20日	19:36	公開混合大型	46勝、84勝、90勝
136	6月20日	19:44	公開混合大型	43勝、49勝、87勝
137	6月20日	19:52	公開混合大型	45勝、51勝、89勝
138	6月20日	20:00	公開混合大型	47勝、85勝
139	6月20日	20:08	公開女大型	91敗1、93敗1、92敗2
140	6月20日	20:16	公開女大型	92敗1、91敗2
141	6月20日	20:24	公開男大型	52勝、56勝、96勝
142	6月20日	20:32	公開男大型	54勝、94勝
143	6月20日	20:40	公開男大型	53勝、57勝、97勝
144	6月20日	20:48	公開男大型	55勝、95勝

第五天(6月21日)星期日

145	6月21日	14:50	公開女小型	125勝、126勝
146	6月21日	14:58	公開女小型	127勝、128勝
147	6月21日	15:06	公開男小型	129勝、130勝
148	6月21日	15:14	公開男小型	131勝、132勝
149	6月21日	15:22	國中男大型	107勝、108敗1、107敗2
150	6月21日	15:30	國中男大型	108勝、107敗1
151	6月21日	15:38	高中男大型	109勝、110敗1、109敗2
152	6月21日	15:46	高中男大型	110勝、109敗1、110敗2
153	6月21日	15:54	大專院校大型	69勝、72勝、112勝
154	6月21日	16:02	大專院校大型	70勝、73勝、113勝
155	6月21日	16:10	大專院校大型	71勝、111勝、114勝
156	6月21日	16:18	公務機關大型	121勝、122勝；121、122場次敗隊中計時擇優一隊
157	6月21日	16:26	公務機關大型	123勝、124勝；123、124場次敗隊中計時擇優一隊
158	6月21日	16:34	工商團體社團類	115勝、116勝；115、116場次敗隊中計時擇優一隊
159	6月21日	16:42	工商團體社團類	117勝、118勝；117、118場次敗隊中計時擇優一隊

160	6月21日	16:50	工商團體企業類	77勝、79勝、120勝
161	6月21日	16:58	工商團體企業類	78勝、119勝
162	6月21日	17:06	公開混合大型	133勝、134勝、135勝
163	6月21日	17:14	公開混合大型	136勝、137勝、138勝
164	6月21日	17:22	公開女大型	91勝、93勝、140勝
165	6月21日	17:30	公開女大型	92勝、139勝
166	6月21日	17:38	公開男大型	141勝、142勝；141、142場次敗隊中計時擇優一隊
167	6月21日	17:46	公開男大型	143勝、144勝；143、144場次敗隊中計時擇優一隊
168	6月21日	18:00	公開女小型	145勝、146勝
169	6月21日	18:10	公開男小型	147勝、148勝
170	6月21日	18:20	國中男大型	149勝、150勝；149、150場次敗隊中計時擇優一隊
171	6月21日	18:30	高中男大型	151勝、152勝；151、152場次敗隊中計時擇優一隊
172	6月21日	18:40	大專院校大型	153勝、154勝、155勝
173	6月21日	18:50	公務機關大型	156勝、157勝；156、157場次敗隊中計時擇優一隊
174	6月21日	19:00	工商團體社團類	158勝、159勝；158、159場次敗隊中計時擇優一隊
175	6月21日	19:10	工商團體企業類	160勝、161勝；160、161場次敗隊中計時擇優一隊
176	6月21日	19:20	公開混合大型	162勝、163勝；162、163場次敗隊中計時擇優一隊
177	6月21日	19:30	公開女大型	164勝、165勝；164、165場次敗隊中計時擇優一隊
178	6月21日	19:40	公開男大型	166勝、167勝；166、167場次敗隊中計時擇優一隊

賽程圖



公開男子組 大型

分組預賽分 6 組（各組第一名晉級分組準決賽，其餘進入複賽）

第一組【52】 6月18日 19:40

籤號	1	2	3
隊名	日月潭聯隊 A	頂正瘋狂少年兄	復健者聯盟

第二組【53】 6月18日 19:48

籤號	4	5	6
隊名	坤全交通	應戰壹伍參龍舟隊	常士班龍舟隊

第三組【54】 6月18日 19:56

籤號	7	8	9
隊名	應戰壹伍參龍舟協會	常士班龍崎教養院聯隊	金城青商龍舟 A 隊

第四組【55】 6月18日 20:04

籤號	10	11	12
隊名	六月口試大軍團	府平路 77 號	美好 48

第五組【56】 6月18日 20:12

籤號	13	14	15
隊名	安南國際青年商會	金城青商大龍 B 隊	KLA 日不落艦隊

第六組【57】 6月18日 20:20

籤號	16	17	18
隊名	頂尖防水工程	政大書城鉄南人	臺南海事聯隊

複賽分4組（各組第1名晉級分組準決賽）

第一組【94】 6月19日 19:58

編號	1	2	3
隊名	52 敗 1	56 敗 1	54 敗 2

第二組【95】 6月19日 20:06

編號	1	2	3
隊名	53 敗 1	57 敗 1	55 敗 2

第三組【96】 6月19日 20:14

編號	1	2	3
隊名	54 敗 1	52 敗 2	56 敗 2

第四組【97】 6月19日 20:22

編號	1	2	3
隊名	55 敗 1	53 敗 2	57 敗 2

【178】 6/21 19:40

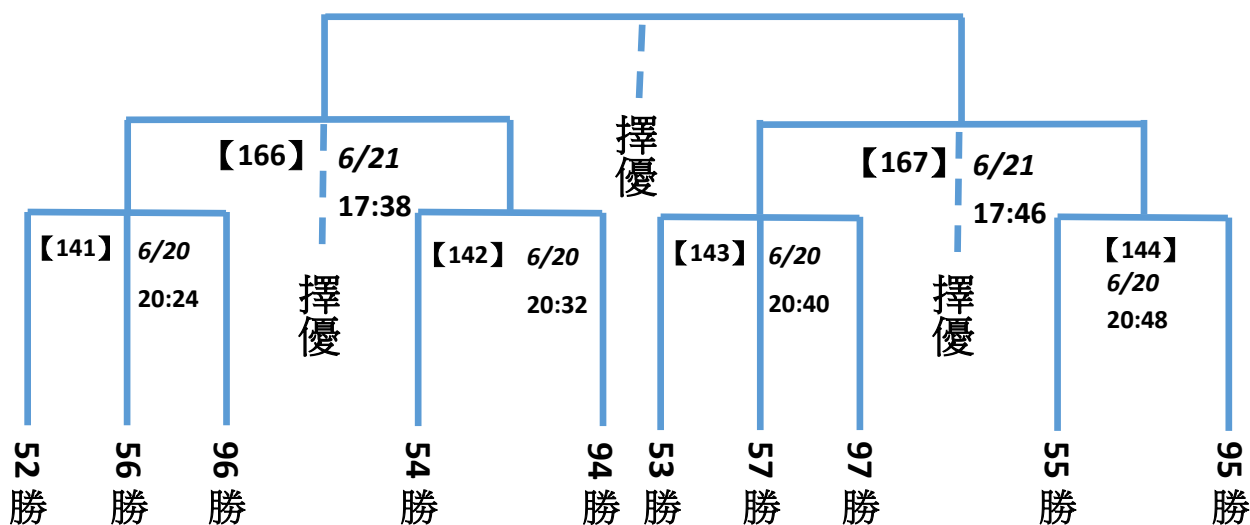



公開女子組 大型

分組預賽分 3 組（各組第一名晉級分組準決賽，其餘進入複賽）

第一組【91】 6月19日 19：34

籤號	1	2	3
隊名	臺中鵝肉	鼎大沙茶爐 X 加班 BAR	應戰壹伍參龍舟協會

第二組【92】 6月19日 19：42

籤號	4	5	6
隊名	金城國中	森田印刷 Two X Power	日月潭聯隊 B

第三組【93】 6月19日 19：50

籤號	7	8
隊名	台灣健士鉄南人	臺南女中田徑隊

複賽分 2 組（各組第 1 名晉級分組準決賽；複賽隊伍未晉級者，計時擇優進入準決賽）

第一組【139】 6月20日 20：08

籤號	1	2	3
隊名	91 敗 1	93 敗 1	92 敗 2

第二組【140】 6月20日 20：16

籤號	1	2
隊名	92 敗 1	91 敗 2

【177】 6/21 19:30

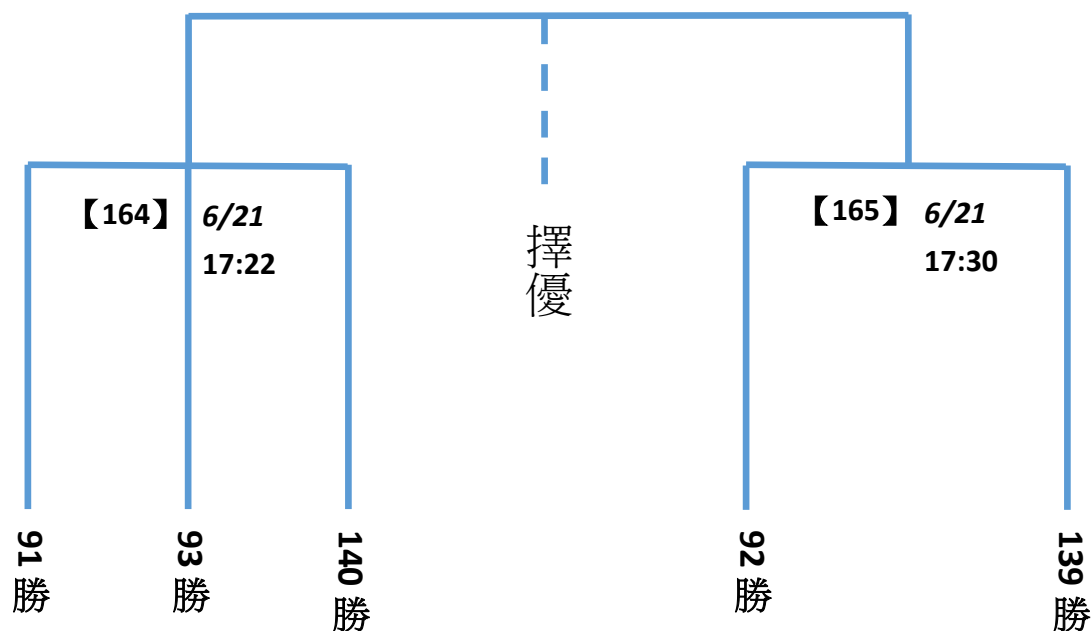



公開混合組大型

分組預賽分 10 組（各組第一名晉級分組準決賽，其餘進入複賽）

第一組【42】6月18日18:20

籤號	1	2	3
隊名	狠有梗的滑(划)稽隊	飛鷹	在迪卡龍划儂舟德仁

第二組【43】6月18日18:28

籤號	4	5	6
隊名	大億交通 SHINE	老龍	歐郎體育工作室

第三組【44】6月18日18:36

籤號	7	8	9
隊名	追夢-卯鑫生醫	臺南二中校友總會	皮蛋肥肉舟

第四組【45】6月18日18:44

籤號	10	11	12
隊名	蝦米龍賀	台南美光	龍龍

第五組【46】6月18日18:52

籤號	13	14	15
隊名	統欣生技鉄南人	臺南海事聯隊	遊龍戲水

第六組【47】6月18日19:00

籤號	16	17	18
隊名	曼都美力龍眾來	土城高中划得來	我受夠關廟的天氣 陰晴不定 太陽到底 在哪裡

第七組【48】6月18日19:08

籤號	19	20	21
隊名	福智台南	斯巴達國際龍舟隊 大船	鐵達尼傑克

第八組【49】6月18日19:16

籤號	22	23	24
隊名	艾司摩爾 x 嘉藥龍 舟聯隊	龍翼晉級	恆悅好棒棒

第九組【50】6月18日19:24

籤號	25	26	27
隊名	Angel Riders	Mu 湯 Jie 樣划	揪是這一橋：友誼 的小船！

第十組【51】6月18日19:32

籤號	28	29	30
隊名	舟熬划	春牛豆漿大王	飛田新地料理組合 隊

複賽分7組（各組第1名晉級分組準決賽）**第一組【84】6月19日18:38**

編號	1	2	3
隊名	42 敗 1	49 敗 1	46 敗 2

第二組【85】6月19日18:46

編號	1	2	3
隊名	43 敗 1	50 敗 1	47 敗 2

第三組【86】6月19日18:54

編號	1	2	3
隊名	44 敗 1	51 敗 1	48 敗 2

第四組【87】6月19日19:02

編號	1	2	3
隊名	45 敗 1	42 敗 2	49 敗 2

第五組【88】6月19日19:10

籤號	1	2	3
隊名	46 敗 1	43 敗 2	50 敗 2

第六組【89】6月19日19:18

籤號	1	2	3
隊名	47 敗 1	44 敗 2	51 敗 2

第七組【90】6月19日19:26

籤號	1	2
隊名	48 敗 1	45 敗 2

【176】6/21 19:20

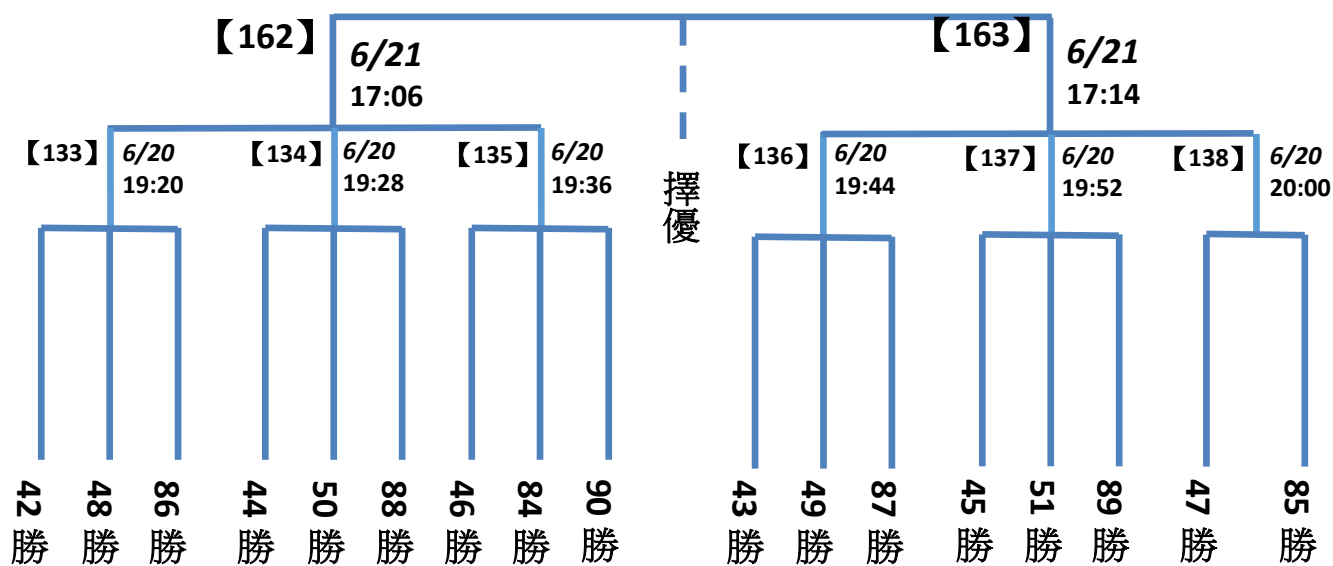



工商團體企業類 大型

分組預賽分 3 組（各組第一名晉級分組準決賽，其餘進入複賽）

第一組【77】6月19日 17:42

籤號	1	2	3
隊名	奇景光電-鋼鐵海馬社	大億交通	群創光電

第二組【78】6月19日 17:50

籤號	4	5
隊名	璨揚歡樂隊	新光人壽高雄立大聯隊

第三組【79】6月19日 17:58

籤號	6	7
隊名	能元-POWER	璨揚龍舟隊

複賽分 2 組（各組第 1 名晉級分組準決賽）

第一組【119】6月20日 17:28

籤號	1	2
隊名	77 敗 1	79 敗 1

第二組【120】6月20日 17:36

籤號	1	2
隊名	78 敗 1	77 敗 2

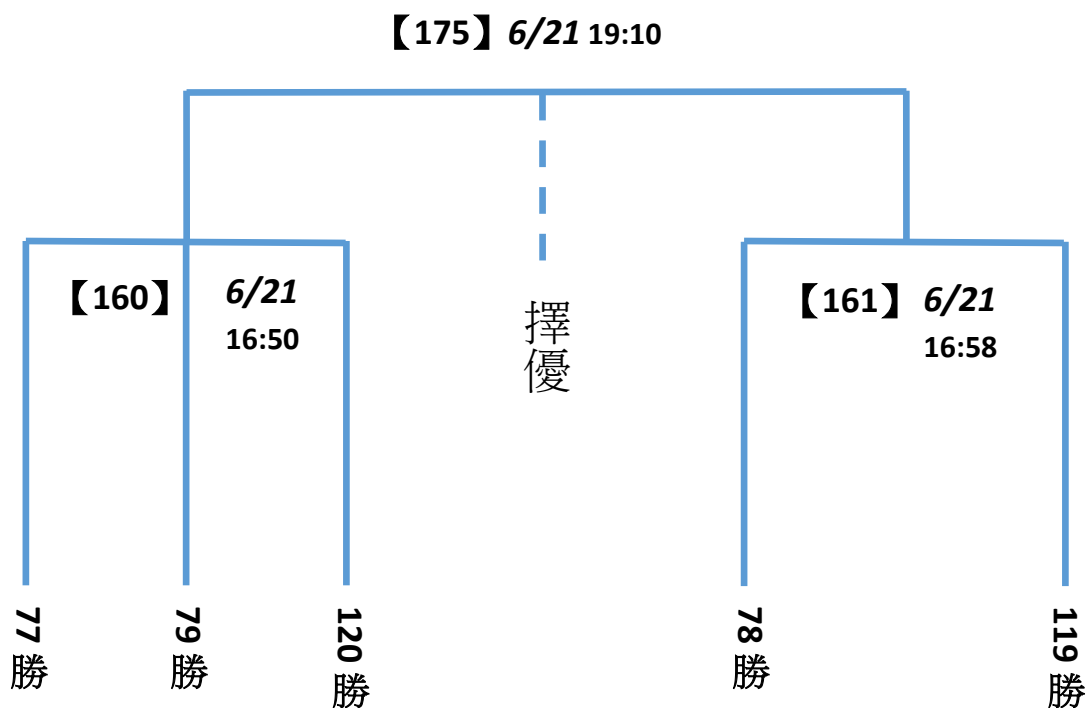



工商團體社團類 大型

分組預賽分 6 組（各組第一名晉級分組準決賽，其餘進入複賽）

第一組【36】6月18日 17:32

籤號	1	2	3
隊名	永康國際青年商會	成大企協-大龍 C	海東國小家長會

第二組【37】6月18日 17:40

籤號	4	5	6
隊名	臺南海事校友會	耿利企業鉄南人	應戰-明昇整復推拿

第三組【38】6月18日 17:48

籤號	7	8	9
隊名	金城青商龍舟隊	想划龍舟找追夢， 運動補給找卯鑫	應戰-艾克爾快速洗車

第四組【39】6月18日 17:56

籤號	10	11	12
隊名	成大企協-大龍 B	西井村鉄南人	龍崎教養院 A 隊

第五組【40】6月18日 18:04

籤號	13	14	15
隊名	龍崎教養院 B 隊	MIC 龍舟同好社	府城同濟會

第六組【41】6月18日 18:12

籤號	16	17
隊名	成大企協-大龍 A	臺南二中校友總會

複賽分 4 組（各組第 1 名晉級分組準決賽）

第一組【80】6月19日 18:06

編號	1	2	3
隊名	36 敗 1	40 敗 1	38 敗 2

第二組【81】6月19日 18:14

編號	1	2	3
隊名	37 敗 1	41 敗 1	39 敗 2

第三組【82】6月19日 18:22

編號	1	2	3
隊名	38 敗 1	36 敗 2	40 敗 2

第四組【83】6月19日 18:30

編號	1	2
隊名	39 敗 1	37 敗 2

【174】6/21 19:00

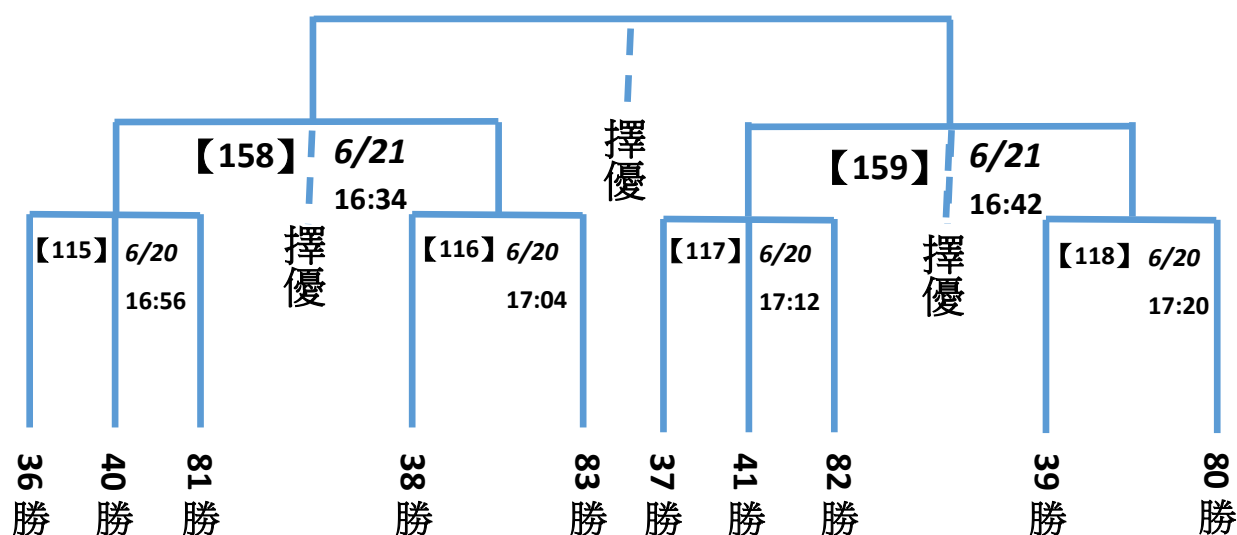



公務機關組 大型

分組預賽分 5 組（各組第一名晉級分組準決賽，其餘進入複賽）

第一組【31】 6月18日 16:52

籤號	1	2	3
隊名	佃佃甲三灣光 B 隊	學大煮粥隊	民政局

第二組【32】 6月18日 17:00

籤號	4	5	6
隊名	龍馬耀東區	臺南郵局之海角 8 號	九愛運動，健康完賽

第三組【33】 6月18日 17:08

籤號	7	8	9
隊名	臺南市中西區公所	臺南市安平區公所	心 tainan 槳出來

第四組【34】 6月18日 17:16

籤號	10	11
隊名	佃佃甲三灣光 A 隊	沙崙 Salon 隊

第五組【35】 6月18日 17:24

籤號	12	13
隊名	暖心槳起來，龍舟 (攏總)照未來	海東聯隊

複賽分 3 組（各組第 1 名晉級分組準決賽）

第一組【74】 6月19日 17:18

籤號	1	2	3
隊名	31 敗 1	34 敗 1	32 敗 2

第二組【75】 6月19日 17:26

籤號	1	2	3
隊名	32 敗 1	35 敗 1	33 敗 2

第三組【76】 6月19日 17:34

籤號	1	2
隊名	33 敗 1	31 敗 2

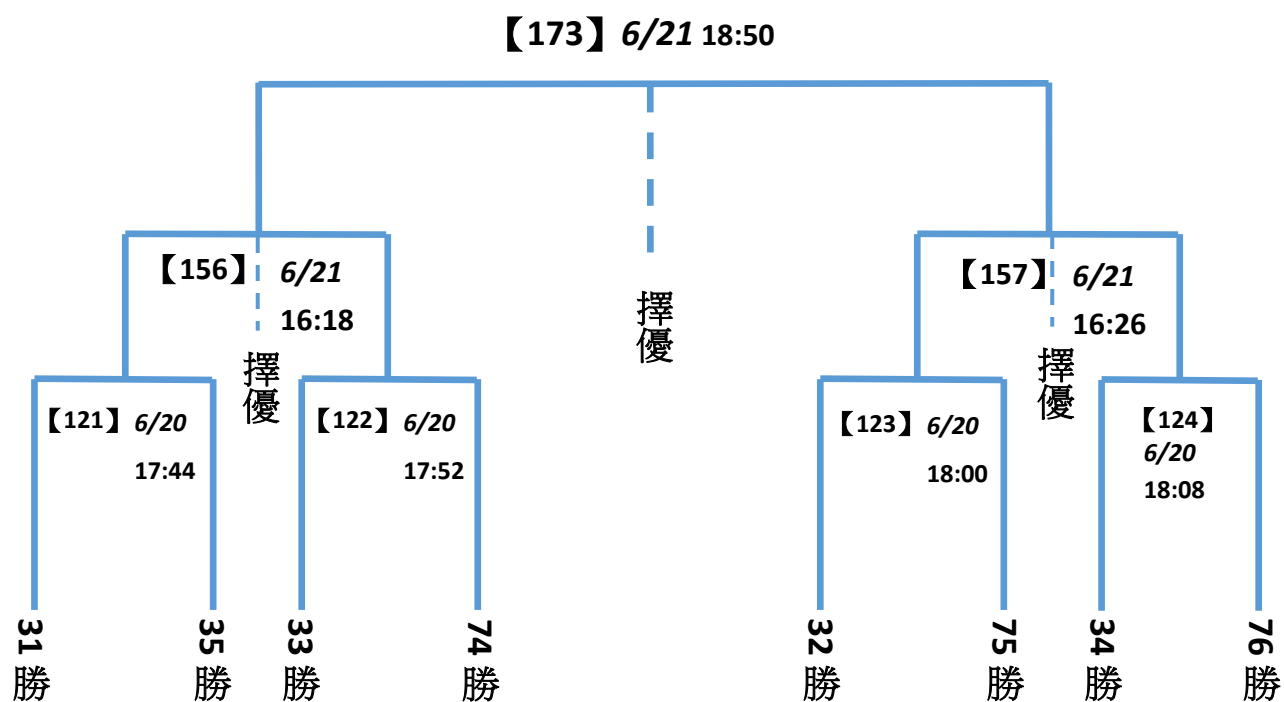



大專院校組大型

分組預賽分 5 組（各組第一名晉級分組準決賽，其餘進入複賽）

第一組【69】6月19日16:38

籤號	1	2	3
隊名	嘉藥水上活動社	成大助警隊	VSA-NCKU

第二組【70】6月19日16:46

籤號	4	5	6
隊名	成光美猴	這艘都零號	NAGA BONAR V.3

第三組【71】6月19日16:54

籤號	7	8	9
隊名	秒滑五公分	先划再說	龍舟嘎挖土出來

第四組【72】6月19日17:02

籤號	10	11	12
隊名	資勢一百 2.0	Dragon 究抵	柏元的復仇者聯盟

第五組【73】6月19日17:10

籤號	13	14	15
隊名	台南應用科技大學	新馬達達	主席裁示隊

複賽分 4 組（各組第 1 名晉級分組準決賽）

第一組【111】6月20日16:24

編號	1	2	3
隊名	69 敗 1	73 敗 1	72 敗 2

第二組【112】6月20日16:32

編號	1	2
隊名	70 敗 1	69 敗 2

第三組【113】6月20日16:40

編號	1	2	3
隊名	71 敗 1	70 敗 2	73 敗 2

第四組【114】6月20日16:48

編號	1	2
隊名	72 敗 1	71 敗 2

【172】6/21 18:40

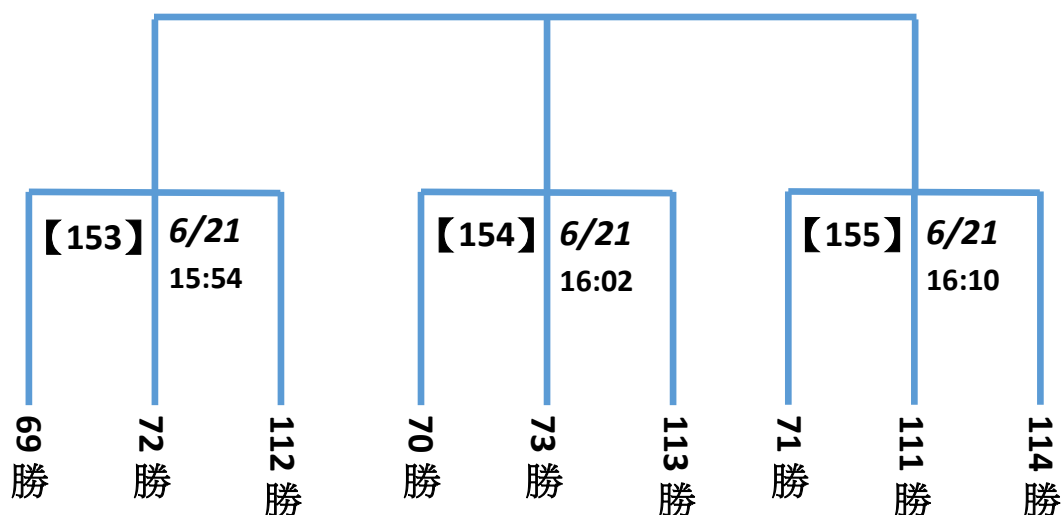



高中男子組 大型

分組預賽分 2 組

第一組【109】6月20日 16:08

籤號	1	2	3
隊名	臺南一中鷹雄聯盟-小鷹	土城高中體育班	成大南工

第二組【110】6月20日 16:16

籤號	4	5	6
隊名	國立臺南海事體育班	台南市黎明中學	臺南一中鷹雄俱樂部

【171】6/21 18:30

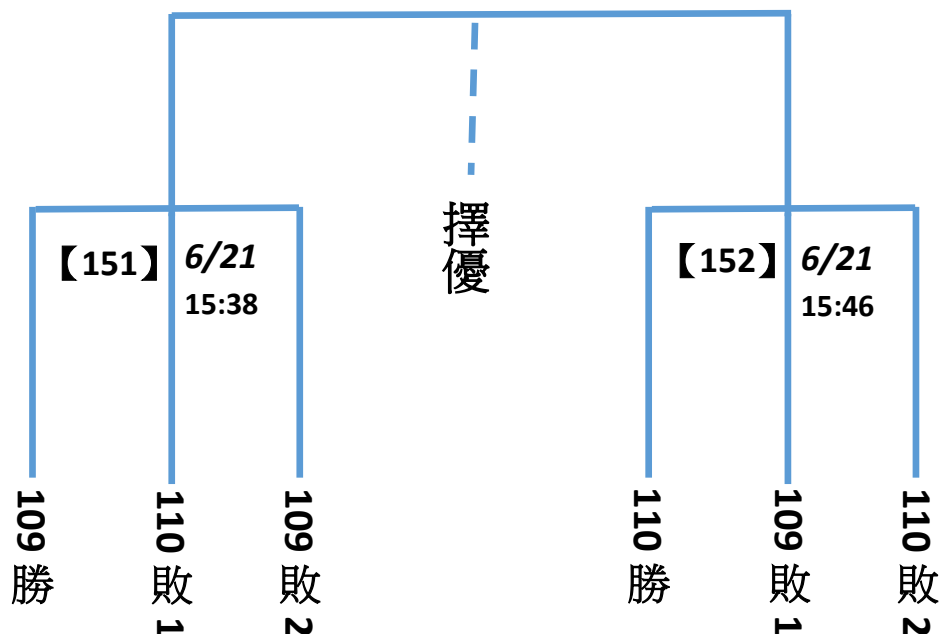



國中男子組 大型

分組預賽分 2 組（各組第一名晉級分組準決賽，未晉級者，擇優進入準決賽）

第一組【107】 6月20日 15:52

籤號	1	2	3
隊名	金城國中	海佃國中	土城國中體育班

第二組【108】 6月20日 16:00

籤號	4	5
隊名	鹽行國中	九份子國民中小學

【170】 6/21 18:20

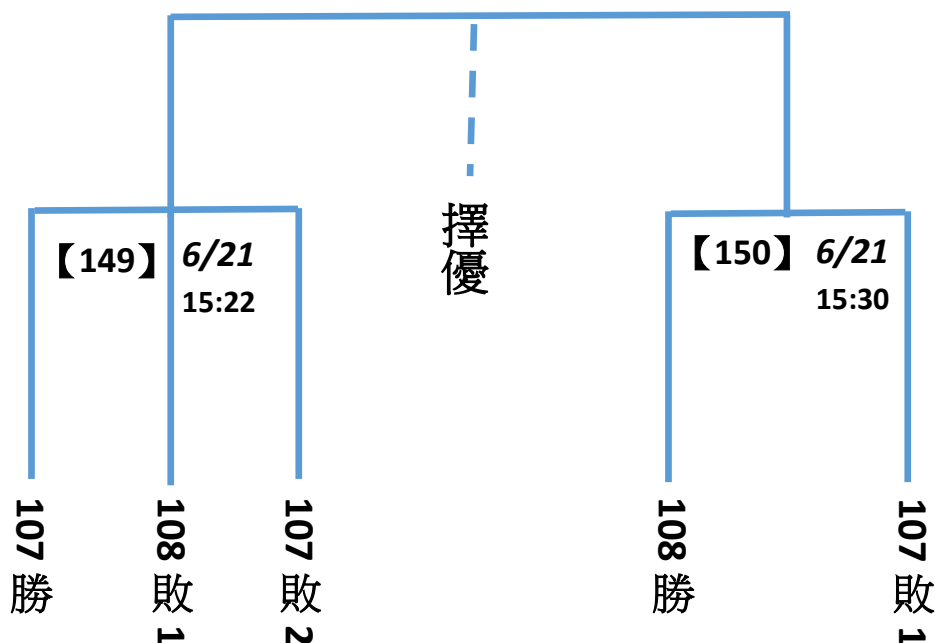



公開男子組 小型

分組預賽分 16 組（各組第一名晉級分組準決賽，其餘進入複賽）

第一組【1】 6月17日 15:00

籤號	1	2
隊名	南工 M	映德法律事務所

第二組【2】 6月17日 15:08

籤號	3	4
隊名	臺南二中校友總會	Mu 湯 Jie 樣划

第三組【3】 6月17日 15:16

籤號	5	6
隊名	南工 S	金城青商小龍 A 隊

第四組【4】 6月17日 15:24

籤號	7	8
隊名	春牛豆漿大王	Dragon 究底就是你不隊

第五組【5】 6月17日 15:32

籤號	9	10
隊名	孟之船	美好 LIGHT

第六組【6】 6月17日 15:40

籤號	11	12
隊名	臺南海事聯隊	耶和華沙龍舟隊

第七組【7】 6月17日 15:48

籤號	13	14
隊名	大富大隊	直得衝到底

第八組【8】 6月17日 15:56

籤號	15	16
隊名	常士班龍舟隊	亂成一鍋舟

第九組【9】 6月17日 16:04

籤號	17	18
隊名	台江龍舟隊學甲扶輪社	台南大學 EMBA

第十組【10】 6月17日 16:12

籤號	19	20
隊名	我們這隊沒藥醫	上班划水隊

第十一組【11】 6月17日 16:20

籤號	21	22
隊名	斯巴達國際龍舟隊小船	荒野南一男得第一隊

第十二組【12】 6月17日 16:28

籤號	23	24
隊名	日月潭聯隊 C	我受夠關廟的天氣陰晴不定 太陽到底在哪裡

第十三組【13】 6月17日 16:36

籤號	25	26
隊名	垃圾袋	立驛國際鉄南人

第十四組【14】 6月17日 16:44

籤號	27	28
隊名	宗發工業為榮譽而戰	BIG HIT 夯植物高蛋白

第十五組【15】 6月17日 16:52

籤號	29	30
隊名	金城青商小龍B隊	美好龍舟

第十六組【16】 6月17日 17:00

籤號	31
隊名	陳品甄揪的

複賽分8組（各組第1名晉級分組準決賽）

第一組【23】 6月18日 15:48

籤號	1	2
隊名	1敗1	9敗1

第二組【24】 6月18日 15:56

籤號	1	2
隊名	2敗1	10敗1

第三組【25】 6月18日 16:04

籤號	1	2
隊名	3敗1	11敗1

第四組【26】 6月18日 16:12

籤號	1	2
隊名	4敗1	12敗1

第五組【27】 6月18日 16:20

籤號	1	2
隊名	5敗1	13敗1

第六組【28】 6月18日 16:28

籤號	1	2
隊名	6敗1	14敗1

第七組【29】 6月18日 16:36

籤號	1	2
隊名	7敗1	15敗1

第八組【30】 6月18日 16:44

籤號	1
隊名	8敗1

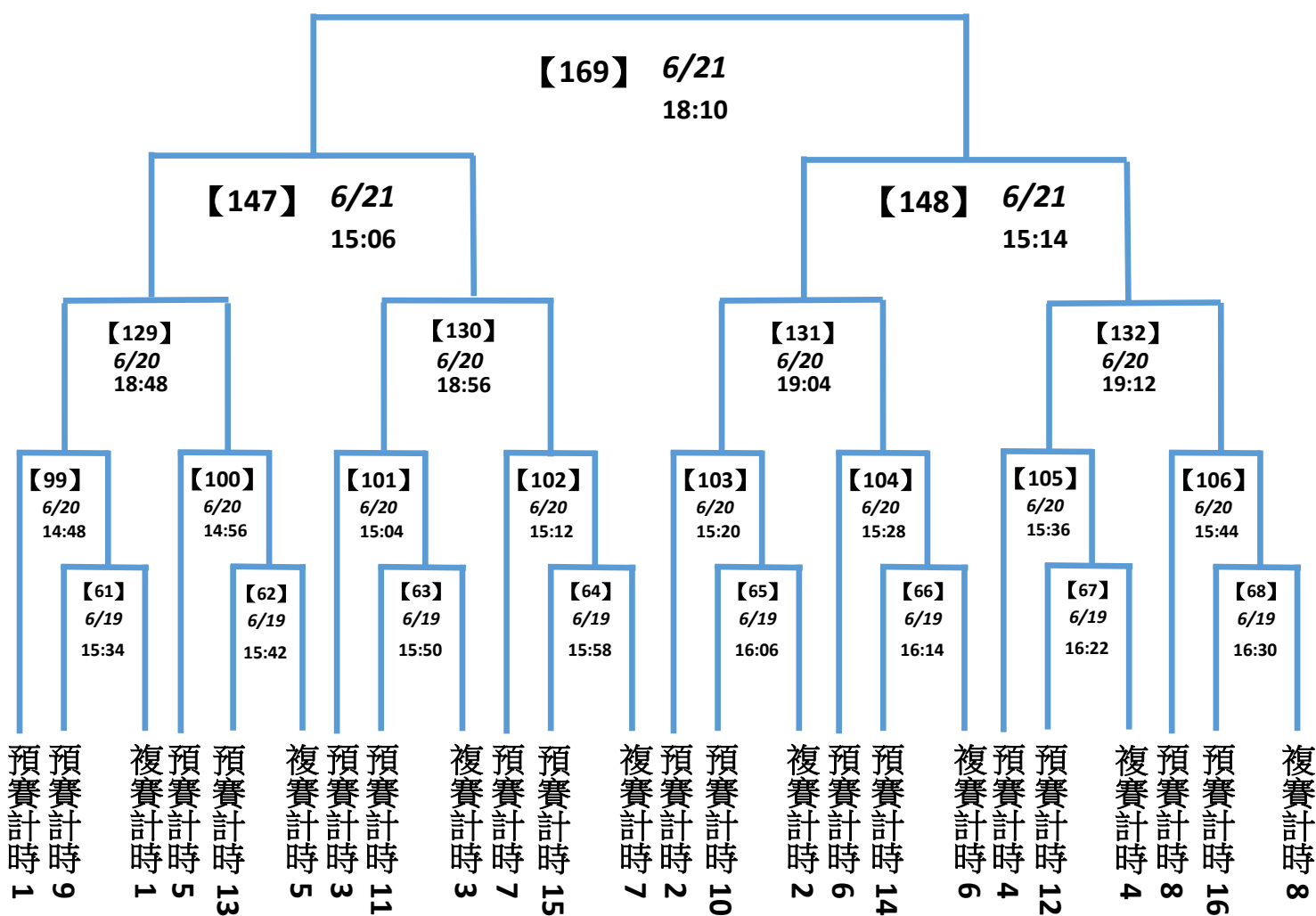



公開女子組 小型

分組預賽分 6 組（各組第一名晉級分組準決賽，其餘進入複賽）

第一組【17】 6月18日 15:00

籤號	1	2
隊名	立驛國際鉄南人	臺南二中校友總會

第二組【18】 6月18日 15:08

籤號	3	4
隊名	臺中鵝肉	金城國中

第三組【19】 6月18日 15:16

籤號	5	6
隊名	應戰女龍為榮譽而戰	鐵達尼蘿絲

第四組【20】 6月18日 15:24

籤號	7	8
隊名	日月潭聯隊 D	NAGA GINI 1

第五組【21】 6月18日 15:32

籤號	9	10
隊名	NAGA GINI 2	荒野南一女力全開隊

第六組【22】 6月18日 15:40

籤號	11	12
隊名	陽光女子龍舟團	Mu 湯 Jie 樣划

複賽分 3 組（各組第 1 名晉級分組準決賽）

第一組【58】 6月19日 15:10

籤號	1	2
隊名	17 敗 1	20 敗 1

第二組【59】 6月19日 15:18

籤號	1	2
隊名	18 敗 1	21 敗 1

第三組【60】 6月19日 15:26

籤號	1	2
隊名	19 敗 1	22 敗 1

分組預賽、複賽按計時成績由左至右排序

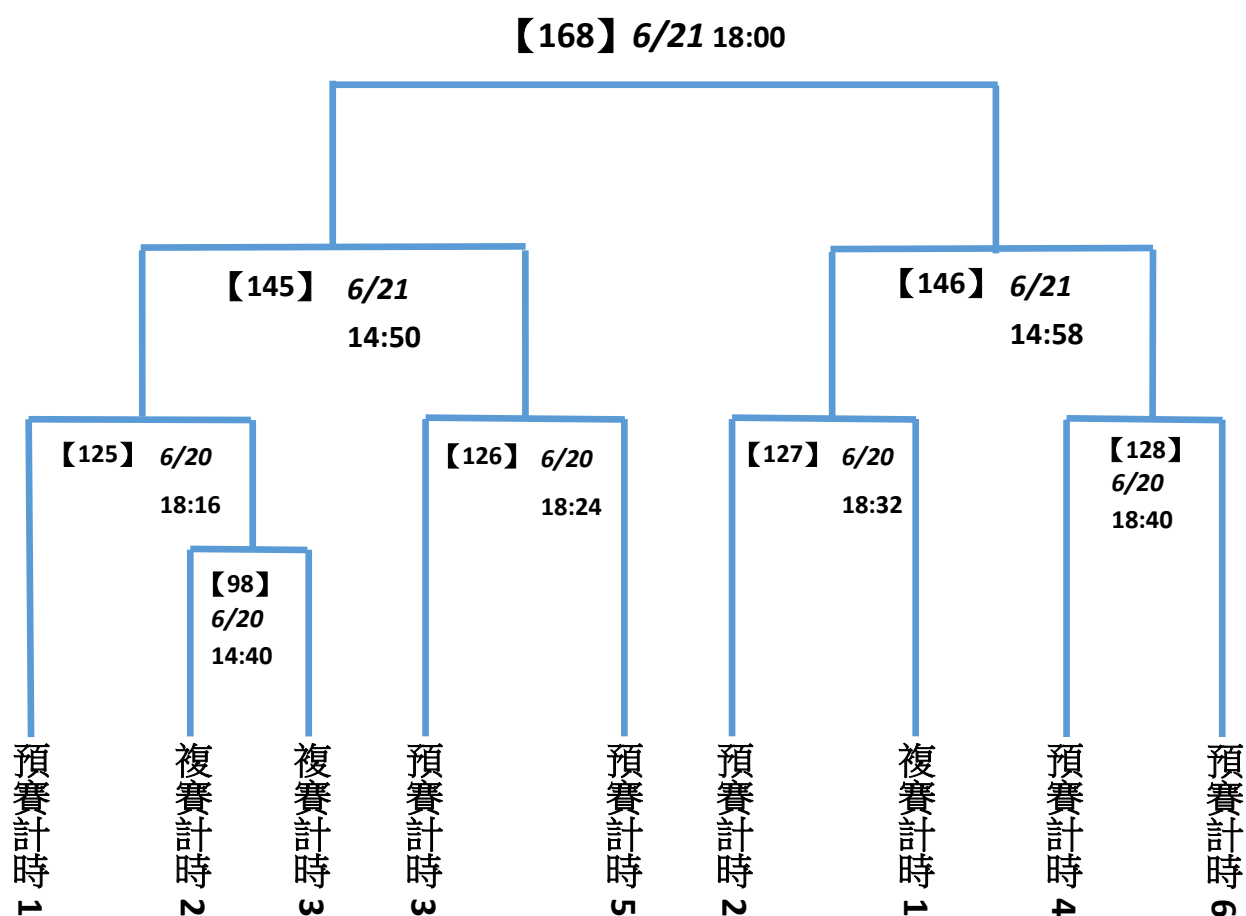

隊 職 員 名 單

《 [大型]公開男子組 》

*參賽選手

[A110001]府平路 77 號

領隊:許峻榆 管理:沈佩燕 指導:陳譽文

(許峻榆)*	(沈佩燕)*	謝志宏*	吳俊龍*	李永泉*
范姜信國*	陳國慶*	方智達*	羅士硯*	戴銘福*
李侑翰*	羅來興*	(陳譽文)*	(陳學明)*	李翊豪*
薛喻隆*	劉于志*	王敬程*	蕭逸修*	林志樺*
謝明杰*	陳兆揚*	黃耀星*	陳政元*	林雅萍*
呂菁倫*	李翊齊*	楊媛淇*		

[A110002]日月潭聯隊 A

領隊:許文雄 管理:盧英娟 指導:彭坤郎

蘇靖捷*	林晁均*	郭嘉雍*	楊濰禎*	王耀慶*
蔡佑羲*	廖羿凱*	顏澤鈞*	張鈞閑*	(王瑋澤)*
張羿璿*	陳秉岳*	鄭昊耘*	馬健銘*	(謝俊毅)*
(白子韋)*	鐘旻軒*	謝受洋*	謝竹勝*	許弘澤*
(林柏仰)*	陳冠晟*	蔡相典*	彭育盛*	吳秉宸*
劉啓誼*	鐘旻浩*	楊兆鎧*	(盧英娟)*	(彭坤郎)*
(許文雄)*				

[A110003]應戰壹伍參龍舟協會

領隊:吳光弘 管理:彭國源 指導:林明賢

(吳光弘)	王道明*	鄭鈞誠*	(林明賢)	藍海銘*
梁伯韶*	趙昱豪*	(彭國源)	黃以誠*	林信昌*
王俊憲*	黃俊迪*	黃冠翔*	郭翔郁*	楊加安*
蘇煒縉*	魏子洺*	王仕銘*	傅正穎*	陳耀鈞*
杜松霖*	(張淑君)*	馮宸晉*	紀勤德*	陳柏元*
曾品睿*	陳品昭*			

[A110004]應戰壹伍參龍舟隊

領隊:吳光弘 管理:鄭伊汝 指導:林明賢

(吳光弘)*	(林明賢)*	陳旻政*	康旭陞*	黃俊翔*
黃建達*	陳壁錯*	張誌原*	孫杰翔*	黃靖翔*
林威宇*	賴威甫*	陳冠名*	吳柏勳*	(莊寶慶)*
薛冠廷*	王均佑*	王世全*	高偉庭*	康嘉佑*
(鄭伊汝)	李健銘*	王律揚*	吳光弘*	林明賢*
(彭國源)*	郭宸愷*	金琇媛*	李孟峰*	姜紫婧*

[A110005]常士班龍崎教養院聯隊

領隊:劉湘君 管理:黃昭雄 指導:侯明宗

(黃昭雄)	陳正忠*	(劉湘君)	魏淑惠*	蔡淑惠*
(侯明宗)*	林奕翔*	林彥宏*	邱怡明*	吳國翰*
楊淮越*	高國銓*	涂玉雪*	吳嘉瑩*	胡潘金淑*
卓晏廷*	黃啟文*	陳鴻仁*	林文龍*	王鴻淋*
余國立*	蔡安竣*	林向榮*	黃柏青*	蔡承珮*
賴仕杰*	邱發祥*	賴怡瑄*	(王天賜)*	

[A110006]常士班龍舟隊

領隊:劉湘君 管理:黃昭雄 指導:陳景昇

(劉湘君)	(黃昭雄)	(陳景昇)*	劉韋政*	周志隆*
周志彥*	陳駿廷*	戴琮諺*	郭冠廷*	謝忠勳*
董俊泓*	陳子軒*	王裕仁*	蔡峻豪*	葉致豪*
林宗緯*	陳統聖*	陳聖奇*	陳朝清*	簡祥宇*
羅鈺翔*	李威廷*	王勇諭*	王虹凱*	胡瑞忠*
曾上源*	高國元*	林冠宇*	楊雲*	林奕成*
(王天賜)*				

[A110007]臺南海事聯隊

領隊:林永清 管理:吳俊賢 指導:邱誌賢

(吳俊賢)*	(林永清)	(邱誌賢)*	陳泓均*	王偉宸*
王嘉瑋*	吳宥杰*	戴辰霖*	葉翊泓*	吳任鎧*
黃致穎*	陳俊豪*	黃琮皓*	陳顛仲*	邱斌瑞*
林宏輝*	許有和*	黃楷崴*	林郁翔*	(張志堅)*
陳柏升*	郭宣岳*	林宏吉*	陳宗*	吳韶偉*
郭馥葳*	吳俊賢*	邱誌賢*		

[A110008]美好 48

領隊:胡卜仁 管理:王俞喬 指導:吳宗航

(胡卜仁)*	(吳宗航)*	買友嘉*	吳震宇*	熊奕傑*
(王俞喬)*	吳佳駿*	簡銘凱*	曾威甯*	薛兆廷*
蔡宇傑*	謝佳信*	鍾佳展*	楊峻驊*	熊羿涵*
蔡瀟瑤*	阮子珊*	魏亞筠*	高琬婷*	吳思賢*
嚴叡翔*	薛文瑜*	黃信恩*	林惠玲*	薛文愷*
李俊賢*				

[A110009]六月口試大軍團

領隊:陳俊良 管理:陳輿誠 指導:吳富喬

(陳俊良)*	盧億菖*	(吳富喬)*	(陳輿誠)	張竣翔*
吳宜穎*	曾堃傑*	洪鈺華*	許善睿*	吳啟璋*

葉柏楷*	林俊廷*	葉姿岑*	詹翔竣*	溫弘瑋*
李佳璇*	程宥瑄*	劉冠均*	歐晉安*	蔡家杰*
徐丞宇*	黃柏鈞*			

[A110010]頂正瘋狂少年兄

領隊:岡部太一 管理:黃煥榮

黃健誌*	(岡部太一)*	(黃煥榮)*	王朝穩*	蘇宏杰*
王榮德*	陳彥滔*	鄭晉昇*	門野琢馬*	張雅欣*
林瑞彬*	蘇育國*	劉國昱*	蔡尚亨*	鄭維元*
劉儒芳*	黃士瑋*	翁哲偉*	黃品閔*	李侑桓*
顏健哲*	蔡嘉偉*	李逸群*	蘇溫欽*	麥瑞加*

[A110011]頂尖防水工程

指導:吳佳雲

馬士軒*	葉定鉉*	周奕軒*	周孟澤*	吳星漢*
簡宏修*	王力緯*	王柏霖*	聶峻暉*	張渝*
江愷祐*	吳承翰*	邱永福*	(謝忠諺)*	陳岳呈*
曾冠杰*	張智瑋*	黃錫田*	李杰臻*	(吳佳雲)*
陳冠瑜*	徐尚毅*	陳皓宇*		

[A110012]政大書城鉄南人

領隊:黃茂森 管理:鄭文欽

陳唯*	黃三益*	苗卓泓*	翁琢雅*	林建名*
李建寬*	黃國霖*	陳政峰*	鄭宇然*	黃柏翔*
黃茂森*	王添義*	劉庭彰*	林文賢*	徐文忠*
王琮宥*	陳偉哲*	賴志河*	程炳聰*	余宣佑*
黃詠智*	鄭文欽*	邱文煥*	林新育*	黃柏翰*
施政宏*	顏光宇*	(黃茂森)*	(鄭文欽)*	

[A110013]復健者聯盟

領隊:方鴻章 管理:黃俊豪 指導:鄭宏祥

(方鴻章)*	鄭宏祥*	(黃俊豪)*	黃俊豪*	方鴻章*
(鄭宏祥)*	許震邦*	徐耀蔚*	蔡懿文*	李育祥*
李政道*	張鈞志*	簡韋凡*	彭柏琪*	郭聰田*
李俊毅*	邱瑀軒*	林家明*	鄭鈺桔*	許振銘*
洪柏文*	吳銘揚*	薛壽賢*	林品佑*	王藏賢*
鄭淙吉*	魏啟安*	鄭再益*		

[A110014]安南國際青年商會

領隊:梁詠翔 管理:許祐瑋 指導:黃凰斐

蔡文芸*	黃筱雯*	蔡其芳*	楊庭瑋*	陳乃瑀*
(許祐瑋)*	(潘樹憲)*	楊世隆*	林克諺*	紀華峻*

簡廷祐*	蔡武泰*	陳昱翔*	胡鴻業*	李宗偉*
(黃凰斐)*	黃澄柱*	施貴仁*	蕭琇文*	(梁詠翔)*
江柏彰*				

[A110016]KLA 日不落艦隊

領隊:黃世評 管理:黃仲德 指導:高振傑

吳家豪*	(黃睿信)*	(黃仲德)*	(高振傑)*	鄭靖霖*
李元皓*	張洪維*	林彥廷*	顏清偉*	高奕翔*
趙南聰*	簡宏璋*	吳秘誠*	(黃世評)*	陳建融*
張傳龍*	周嘉霖*	王子境*	劉鴻俊*	林禹棟*
張鈞凱*	洪緯*	陳威廷*	郭智揚*	蘇皓偉*
黃致堯*	朱駿逸*			

[A110017]坤全交通

領隊:邱韶偉 管理:蔡漢誠 指導:劉妍廷

(劉妍廷)*	(邱韶偉)	(蔡漢誠)*	陳益誠*	鄭博任*
高為甫*	陳鎮琨*	蔡佑霖*	周叡脩*	胡紘賓*
同根本*	胡紘璋*	李冠霖*	郭展璋*	周峻寬*
余則韋*	黃翌綸*	呂承澤*	黃博澤*	呂翊瑒*
吳惟緻*	王韜景*	薛祐勝*	陳賢洲*	黃仕杰*
林秉玄*	黃威融*			

[A110018]金城青商大龍 B 隊

領隊:林晏宇 管理:郭禹辰 指導:張憲誠

(林晏宇)	林晏宇*	王建祥*	梁益堂*	張嘉仁*
(郭禹辰)	陳宗軒*	顏梓戎*	施逸謀*	謝易達*
陳柏翰*	林昱良*	紀品睿*	王士豪*	吳文銓*
杜泱峻*	林勁傑*	沈科漢*	丘正其*	蔡秉峻*
陳廷璋*	葉庭爾*	翁毓軒*	黃冠瑋*	陳均凱*
黃怡儒*	黃羿程*	李偉嘉	吳彥翰	郭子信
(張憲誠)				

[A110019]金城青商龍舟 A 隊

領隊:林晏宇 管理:陳廷璋 指導:張憲誠

(林晏宇)*	(陳廷璋)	吳政緯*	陳明山*	胡峻彬*
陳飛睿*	石崇輔*	紀上洋*	蔡芸珊*	洪學維*
陳柏文*	王詩紘*	陳俊賢*	劉嘉彬*	黃品絨*
陳之唯*	楊振宏*	謝碩賓*	楊孟承*	陳鈺菁*
徐沐懷*	林芷筠*	林羿葦*	安紀綱*	林顯仁*
王若曦*	許睿哲	紀伯儒	李子誠*	林長逸*
(張憲誠)*				

《 [大型]公開女子組 》

*參賽選手

[A040001]金城國中

領隊:黃旭陽 管理:李蕙先 指導:朱瓊芳

(朱瓊芳)*	(黃旭陽)	(李蕙先)	孫歆綺*	吳怡昕*
林忻瞳*	(馬加樂)*	黃詩云*	易萬芸*	林榆容*
鄭雨婕*	張岑澂*	黃靖洵*	劉祉伶*	林品瓷*
周以庭*	黃柔煊*	李雨芯*	莊喬涵*	王泳琪*
謝旻真*	李彤恩*	杜智君*		

[A070001]森田印刷 Two X Power

領隊:陳仲卿 管理:黃樟山 指導:邱麗夙

蔡依宣*	黃湘玲*	郭于柔*	林晨潔*	(郭于潔)*
楊琳甄*	徐詩旻*	李歆蕾*	蔡雨芊*	洪儀婕*
王昱婷*	王筱瑜*	陳芊卉*	薛鄆蔓*	楊婷*
蔡依宣*	黃湘玲*	王鈺雯*	黃鳳鳴*	(黃樟山)
(陳仲卿)	吳靖雯*	林姿岑*	(邱麗夙)	鍾聖妍*
李煊仔*	方慧琳*	陳禹蓁*	翁芷苓*	黃玉婷*
(梁念慈)*				

[A070002]臺南女中田徑隊

領隊:洪慶在 指導:黃群倫

陳星妤*	林宜儒*	鍾喻安*	李亮臻*	周苡欣*
曾沁愛*	陳品諤*	陳亭蓁*	林瑾柔*	謝雨恬*
楊子萱*	許芝瑜*	顏辰珊*	廖歆瑀*	施友甯*
周佳萱*	廖子淇*	李承潔*	(洪慶在)*	(黃群倫)*

[A100001]日月潭聯隊 B

領隊:張中源 管理:廖瓊蘭 指導:馬健銘

陳冠妘*	劉宇雯*	謝宜蓁*	張景涵*	(郭宸甄)*
(郭宜瑄)*	邱子怡*	金潔儀*	蕭凱亭*	楊若彤*
劉品妘*	陳宜蓁*	伍璐琪*	蔡羽絜*	劉慧恩*
游芳容*	王明鑠*	鄧筠喬*	何翌慈*	全宥靜*
黃湘媛*	莊庭蓁*	松齊軒*	林佳穎*	潘彭瑋欣*
黃恩美*	(張中源)*	(廖瓊蘭)*	(馬健銘)*	幸雅惠*
幸侑岑*				

[A100002]臺中鵝肉

領隊:王銀民 管理:蘇怡真 指導:陳思蓉

(蘇怡真)*	(陳思蓉)*	方綺萱*	王語璇*	黃芷晏*
陳僅文*	葉庭卉*	廖茹穗*	李育蓉*	童依芳*

施詠心*	謝翊鈴*	楊雨璇*	宋萬洳*	盤祖華*
林佩華*	黃好婷*	朱美倫*	徐雨慈*	杜明鳳*
謝佩欣*	何雅涵*	邱翊珺*	黃郁喬*	鄭伊雯*
蘇怡真*	陳思蓉*	(王銀民)*	(趙俊益)*	

[A100003]應戰壹伍參龍舟協會

領隊:吳光弘 管理:彭國源 指導:黃致穎

蔡民玲*	吳汶蕙*	施翊禾*	廖幸瑜*	高逸雲*
劉欣宜*	林煦容*	林宜婷*	賴宣諭*	(傅晴華)*
吳淑紋*	蔣婉愉*	郭思儀*	丁僅玲*	王映之*
魏利真*	蔡巧筠*	李伊雯*	韓卉均*	鄭詩樺*
黃文詩*	林芝誼*	郭允芄*	(吳光弘)	(彭國源)
(黃致穎)	郭乃瑄*			

[A100004]鼎大沙茶爐 x 加班 BAR

領隊:梁念慈

(梁念慈)	楊婉妤*	戴吟甄	郭俐秀	吳佳雲
陳伊滇	王宥涵	盧宣涵	白倩瑜	洪晨寒
郭佳硯	紀欣汝	趙家慧	陳雅溱	陳淑娟
蘇宣如	陳婉妤	方子慈	方力羚	黃純瑩
方宜榛	林芸芸	陳意穎	郭菁芸	李盈廷
劉妍廷*	劉依伊*			

[A100005]台灣健士鐵南人

領隊:溫玉華 管理:鄭之榕

陳玉縈*	鍾秉蓁*	勞海薇*	李伊婷*	陳琦*
邱毓綺*	丘馥寧*	潘瑞瑜*	陳恩綺*	鄭宇利*
鄭雅萍*	陳郁莘*	李佳芸*	林余美香*	周淑華*
龐慧婷*	鄭素瑜*	洪美足*	董毓婷*	陳琬婷*
蘇怡萍*	林鈺茹*	溫玉華*	鄭之榕*	(溫玉華)*
(鄭之榕)*				

《 [大型]公開混合組 》

*參賽選手

[A090001]在迪卡龍划儂舟德仁

領隊:周思妤 Ben CHOU 管理:尤雅琦 Kiki YO 指導:劉俊呈 Jack LIU

(周思妤 Ben CHOU)*	王慧 Amanda WANG*	(尤雅琦 Kiki YO)*	王振家 Jason WANG*	王律喬 Una Wang*
王博軒 sun wang*	李柏賢 Jordan Lee*	邱柏睿 Ray Ray*	柯瑋宏 WeiHong KO*	翁嘉汶 Claire WENG*
張佳霖 Jialin ZHANG*	張晉輔*	許詠欣 Yuna HSU*	郭彥汝*	陳仲鑫 Stephen CHEN*

陳瀚 Harry CHEN*	游家沅 Roy YOU*	黃伊琳 Linda HUANG*	黃喻旻 yumin huang*	黃慧芳 Zero HUANG*
楊喻涵 Una Yang*	楊皓宇 Howard YANG*	趙秋兒 Heidi ZHAO*	(劉俊呈 Jack LIU)*	蔣依吟 Eden CHIANG*
鄭喬羽 Joy CHENG*	謝瑀潔 Jacyli HSIEH*	鍾宜均 Erin ZHONG*		

[A090015]艾司摩爾 x 嘉藥龍舟聯隊
領隊:施佳雯 指導:王暉評

(施佳雯)*	(王暉評)*	李雅芝*	吳俊陞*	倪士翔*
張永毅*	黃昱豪*	林育民*	秦嗣華*	向浚毅*
馬盛文*	陳柏丞*	林育伶*	周士凱*	Conor Smyth*
陳俐芸*	林庭安*	林律彤*	施秉廷*	蘇秋如*
蔡宛庭*	陳哲威*	萬耀鈞*	祁彥華*	劉欣瑜*
馬湘晴*	陳育成*			

[A130001]遊龍戲水
領隊:馮張榕 管理:張淑雁 指導:施錦惠

(黃宇玫)*	(張淑雁)*	(施錦惠)*	(馮張榕)*	黃宇玫*
張淑雁*	黃思翰*	何沛容*	呂力安*	方郭宥宇*
机長宏*	陳沛勤*	郭品漢*	鄭寓心*	林家丞*
魏啟祐*	莊禮謙*	林欣諭*	蔡君億*	毛建程*
蘇敏凱*	馮張榕*	李美萱*	吳昀哲*	林巧羚*
蔡仕鴻*	王山旗*			

[A130002]土城高中划得來
領隊:陳仲卿 管理:陳姿伊 指導:蔡依宣

(陳仲卿)	陳姿伊*	(陳姿伊)	(陳冠杏)*	郭姝欣*
謝佩涓*	林依璇*	何玠廷*	謝明訓*	楊森鱗*
呂孟玹*	陳熾竹*	王瀚軒*	吳彥衡*	黃鈺茜*
李其儒*	林千鑫*	洪昭輝*	陳連駿*	吳爵君*
吳宸愷*	吳志偉*	唐藝秦*	吳耿彰*	戴美倫*
謝昀希*	葉豐銘*	郭于臻*	陳紘興*	(蔡依宣)*

[A130003]春牛豆漿大王
領隊:黃旭陽 管理:李蕙先 指導:朱瓊芳

(黃旭陽)	(朱瓊芳)	(李蕙先)	吳怡昕*	孫歆綺*
馬加樂*	易萬芸*	黃詩云*	林榆容*	鄭雨婕*
黃柔煊*	李雨芯*	李彤恩*	嚴禹翔*	(許哲一)*
陳昕賢*	蔡侑叡*	黃璽元*	連昶翔*	李昱辰*
黃振博*	林柏叡*	黃穎濤*	張凱翔*	吳彥穎*

楊子樂* 范順傑* 黃駿甯*

[A130005]飛田新地料理組合隊

領隊:黃則維 管理:曾品齊 指導:李瑜芳

(黃則維)*	許光彥*	田佳臻*	張書瑜*	(曾品齊)*
楊宗霖*	涂羽萱*	魏于絜*	黃羿彰*	黃冠倫*
邱百慶*	陳慶豪*	蘇貞慈*	丁弘宇*	史智宇*
曾如薰*	王姿驊*	劉俊廷*	楊喻雯*	蔡筑渲*
林正基*	(李瑜芳)*	黃亭皓*	李佳穎*	戴瑞宏*

[A130006]臺南海事聯隊

領隊:林永清 管理:鄭韻文 指導:吳俊賢

郭帛羿*	林楠祐*	(王皓煒)*	(林永清)	(鄭韻文)*
(吳俊賢)	黃柏翰*	蔡鎮宇*	吳冠慶*	曾柏誠*
張志偉*	徐尚澤*	曾郁勳*	蘇翊誠*	許舒富*
蔡漢穎*	吳亦凡*	鄭宇晴*	李盈萱*	林謙柔*
謝晴文*	毛靜祐*	李珮函*	王晴俞*	徐毓鈞*
林侑蓁*	陳亮璇*	鄭韻文*		

[A130007]臺南二中校友總會

領隊:劉子猛 管理:李濰青

(劉子猛)	(李濰青)	郭政捷*	陳嶧葑*	蔡宗佑*
胡家峻*	黃捷穎*	邱明偉*	蘇珣修*	高郁筆*
曾震東*	吳芷綺*	劉玉琦*	高友宣*	賴予龍*
吳愷倫*	羅唯瑄*	陳奕佑*	黃宏齊*	詹博幃*
葉晉嘉*	李丞紘*	李科翰*	蕭瑾蔚*	林鈺芳*
陳室好*	吳雨臻*	蔡云禎*	相羽庭*	郭子甄*

[A130008]Mu 湯 Jie 樣划

領隊:何瑋晨 管理:林品好 指導:邱智宏

(林品好)*	陳鈺恩*	吳珮瑄*	童詩涵*	劉柔瀟*
陳珮姣*	劉捷*	(江聆慈)*	邱琮育*	邱彥霖*
卓仕欣*	黃邵雍*	趙輝任*	(邱智宏)*	(葉崇銘)*
劉旭庭*	曾建智*	鄒皓*	(何瑋晨)*	王思予*
陳健軒*	周進凱*	吳昌翰*	陳楚延*	

[A130009]追夢-卯鑫生醫

領隊:鄭壹孺 管理:徐玉眉 指導:楊磊

(鄭壹孺)*	(徐玉眉)*	(楊磊)*	黃筱容*	蔡家維*
魏崢珺*	黃純雅*	王喬郁*	陳俊安*	洪偉峻*
張皓鈞*	鄭閔翰*	鄭旻慈*	江鴻章*	邱憲宏*
施承瀚*	楊磊*	高崇益*	姜凱仁*	巫俊毅*

林哲宇*	徐玉眉*	洪雅婷*	梁雅茜*	楊依帆*
田永昇*	隋宇鴻*	謝明軒*	劉俊呈*	張晉輔*
(洪紹恩)*				

[A130010]大億交通 SHINE

領隊:莊智清 管理:蔡宗翰 指導:侯瑋哲

(莊智清)*	(蔡宗翰)*	(侯瑋哲)*	(陳奕廷)*	黃敏齊*
王景賢*	倪碧玲*	王惠萍*	姜亞汎*	方筱旻*
侯瑋哲*	陳怡穎*	陳怡如*	李彥彰*	鄭典崙*
林健耀*	王宗裕*	吳宗翰*	杜千幼*	陳志偉*
林偉智*	蔡其誠*	施絜敏*	翟翎*	許智閔*
邱士彥*	黃泓霖*	王昶勝*	吳家偉*	紀一中*
林慶堂*				

[A130011]統欣生技鉄南人

領隊:涂義祥 管理:辛俐蓁

唐世昌*	鄧志宏*	卓重義*	蕭明淦*	陳皇仁*
郭世偉*	吳泯峻*	謝士仁*	涂義祥*	朱紹君*
蕭榮松*	孫兆東*	同承酩*	同承毓*	陳彥志*
辛俐蓁*	李慧儀*	謝宜庭*	林唯莉*	陳昱慈*
邱巧璇*	黃佩玲*	顏迺倫*	江元淳*	莊進宏*
(涂義祥)*	(辛俐蓁)*			

[A130012]曼都美力龍眾來

領隊:黃驊寅 管理:陳凱庭 指導:林振三

(黃驊寅)*	(林振三)*	林哲琦*	張堯閔*	(陳凱庭)*
許凱棠*	黃楚紘*	林春璋*	曾振育*	賴美恩*
王得郡*	陳璇希*	楊馥瑜*	曹芸芸*	朱怡真*
周添冠*	石雨涵*	陳俞庭*	高雅筠*	潘柔安*
羅曲含*	楊子萱*	朱淑勤*	郭怡秀*	蔡于芹*
林育淇*	薛諭霈*	賴曉萱*		

[A130013]鐵達尼傑克

領隊:粘雅婷 管理:薛芝華 指導:黃義宏

(粘雅婷)*	吳俊誼*	(黃義宏)*	張書懷*	(薛芝華)*
楊育政*	王友維*	顏嘉韋*	朱素忠*	黃信凱*
黃正宏*	林成璋*	張文裕*	陳彥汝*	陳思潔*
陳知玪*	王景怡*	林宇倫*	戴怡欣*	胡中愛*
蔡雋庭*	洪國碩*	陳昶志*	郭景華*	江亞庭*
余瑋婷*	戴貝珈*	李柔嫻*		

[A130014]皮蛋肥肉舟

李冰清*	廖昱凱*	謝昕好*	陳采汝*	楊尚恆*
謝嘉祐*	洪思懷*	徐維廷*	林聖惟*	邱赫斯*
葉貫裘*	王嘉鏢*	邱祐仁*	黃甜兒*	曾繁文*
賴珮瑜*	林宜萱*	許皓群*	謝羽宣*	廖文鈴*
何駿逸*	黃千齡*	黃友誠*		

[A130015]斯巴達國際龍舟隊大船

領隊:Quentin John Francis Correa Favereau 管理:郭彥旭 指導:Remi Andre Claude Pyronnet

(廖郁琳)*	(郭彥旭)*	(Remi Andre Claude Pyronnet)*	(蔡政祺)*	Kai Winter*
Youko Carol Martinez Franco*	江子芸*	莫智如*	吳騏福*	Martha Alejandra Medina Lopez*
Justin James Allan Pryor*	Magdalena Margarita Valderrama Martinez*	Dinesh Kumar*	Yoonoh Choi*	Rakibul Biswas*
Tim Loh Hey Jiann*	Blake Galligan*	Dickson Manongi *	Maria Bernarda Biggemann*	Twan van der Drift*
Kushwaha Jashvant Kumar*	Kovacs Eszter Malna*	Debayan Mazumdar*	(Quentin John Francis Correa Favereau)*	Mercedes Lujan Escobar Quiñonez *
Raymond Smith*	Gilles Bedel*	鄭春榮*		

[A130016]舟熬划

領隊:郭淨瑜 管理:吳婉毓

陳俐紋*	(吳婉毓)*	施瑞雪*	郭鈺琳*	(郭淨瑜)*
鄧如庭*	曾冠榮*	王鴻仁*	林良憶*	王嘉怡*
吳佳璇*	吳宗儒*	高靖惟*	周郁言*	洪琬甄*
林昆達*	王湘涵*	施豐年*	李旻璇*	劉昱辰*
孫逸玲*	李依穎*	林郁芳*	郭閔溥*	林欣誼*

[A130017]蝦米龍賀

領隊:郭書睿 管理:馮家祐 指導:賴昱宸

(郭書睿)*	(馮家祐)*	(賴昱宸)	陳立芸*	張婷萱*
周貴暘*	施彥綾*	黃詩茹*	楊舒晴*	陳怡潔*
蘇千苓*	羅愷昕*	耿紘凱*	曾禹涵*	鄧庭宜*
陳冠勛*	施孟萱*	龍欣汝*	劉語安*	姚誠恩
劉承博	林虹好*	陳瑾瑢*	陳宥融	蔡正軒*
朱雯翎*	林子鵬*	許洛惟		

[A130018]老龍

領隊:黃伏民 管理:蘇雅萍 指導:黃炳煌

(黃伏民)*	林芝逸*	王雨浚*	陳禹樵*	(黃炳煌)*
林映緹*	陳觀汝*	蔡念庭*	陸冠印*	林芷韻*
黃玉琴*	盧泰璋*	(蘇雅萍)*	翁志銘*	汪文筆*
林楠傑*	邱慶發*	高珮琦*	張旺誠*	許秉祐*
曾千侑*	蕭晉順*	謝宇傑*	謝璨宇*	李沛璇*
王真慧*				

[A130019]龍龍

領隊:陳金鐘 管理:蔡秋玉 指導:陳啟發

(陳金鐘)	林芷群*	黃順國*	(陳啟發)	林樟慈*
(蔡秋玉)	王志成*	江茂林*	吳峙彬*	張錦松*
曾文生*	林群貴*	王月琴*	王淑芬*	王愛紅*
白晉昌*	朱韻光*	林文祥*	林秋菊*	高福成*
陳詠翰*	楊宗翰*	楊明宗*	劉棟堅*	羅偉裕*
鄭玉惠*	陳政佑*	朱柏霖*	魯騏豐*	

[A130020]飛鷹

領隊:陳文彬 管理:陳忠恩 指導:郭大維

(陳文彬)*	(陳忠恩)*	(郭大維)*	陳奕文*	黃群益*
舒織漫馬克*	陳詩雨*	楊傳鈞*	鄭友翔*	尤政為*
李碩峯*	林志堅*	黃蓮月*	黃啟華*	林筠傑*
邱玫瑰*	施維恩*	郝書吟*	黃幕平*	劉宗憲*
魏榮順*	黃詩閔*	李宜瑄*	林慧娟*	

[A130021]狠有梗的滑(划)稽隊

領隊:黃家芊 管理:胡嘉怡 指導:溫宇欣

(黃家芊)*	(黃玟慈)*	(溫宇欣)*	(胡嘉怡)*	蘇于真*
陳藝欣*	徐可恩*	陳奕璇*	林佩萱*	施泉佑*
楊育維*	許翔皓*	洪慶文*	陳維恩*	張斯涵*
王宓琦*	梁品信*	黃鈺文*	洪睿廷*	鄭傑翰*
黃玟慈*	黃家芊*	胡嘉怡*	溫宇欣*	賴榮崑*
王宏軒*				

[A130022]歐郎體育工作室

領隊:張耕華 管理:陳毓介 指導:林昱廷

(莊家俊)*	(陳毓介)*	(林昱廷)*	(陳怡臻)*	張沛昀*
嚴敏菁*	吳美蓉*	王苡晴*	邱素真*	許凱昱*
(張耕華)*	張錦花*	謝詠智*	陳姿蓉*	吳珞加*
黃建翰*	韋芷涵*	蔡承翰*	李承軒*	許博維*

沈震東* 陳宥蓉* 吳玉敏*

[A130023]龍翼晉級

領隊:周俊廷 管理:吳柏瑜

(周俊廷)*	伍柏瑜*	(吳柏瑜)*	林政谷*	吳冠儒*
王騰億*	鄭中嘉*	賴柏璋*	朱孝揚*	謝育豪*
賴峻禾*	李俊緯*	吳冠丞*	卓韋鉉*	魏聖和*
陳胤澂*	林柏州*	黃嘉如*	陳姿旻*	陳亮云*
陳欣儀*	林莘宸*	黃美慈*	陳靜萍*	黃心儀*
劉宛平*				

[A130024]Angel Riders

領隊:林銘興 管理:張淨鳳 指導:黃柏儒

(林銘興)*	(張淨鳳)*	陳柏齊*	李宗翰*	(黃柏儒)*
吳家安*	張正羽*	郭哲甫*	張正達*	陳俊宏*
許進順*	潘黃斌*	江禹潔*	周妙玲*	姜琇慈*
林淑雯*	黃姿惠*	吳佩靜*	鄭雅文*	周虹君*
楊若君*	李淑儀*	楊絲絢*	黃莉雯*	黃惠蘭*
蔡函潔*	洪聖鈞*	吳筱雯*		

[A130025]福智台南

領隊:簡月娥 管理:林歆綺 指導:張志強

(陳志強)*	(張志強)*	陳耿誼*	傅志強*	邱睿騫*
楊文吉*	林振傑*	邱政硯*	蔡明桀*	蕭森仰*
陳弘璋*	蔡武森*	王榆富*	郭聰連*	徐維志*
(簡月娥)*	龔水柳*	黃美娜*	林意芳*	蔡佩真*
王淑芬*	吳佳玲*	許汶瑤*	(林歆綺)*	蘇芳儀*

[A130026]我受夠關廟的天氣陰晴不定 太陽到底在哪裡

領隊:蔡宇軒 管理:林秋汝 指導:蘇子揚

(林秋汝)*	(蔡宇軒)*	(蘇子揚)*	(史乃仁)*	沈世璋*
林政旻*	蔡孟洵*	李世傑*	童汎玲*	傅怡綦*
韋欣好*	劉伊烜*	郭家富*	陳德鈺*	陳涵立*
曾弘傑*	林利*	蔡顯舜*	KUNENE SIVUKILE KANTA*	唐樸佑*

[A130027]台南美光

蔡易庭*	周世家*	巴豫中*	周塏祥*	許榮羽*
林承諺*	曾郁雯*	胡誌展*	林鈺婷*	許鶴靜*
洪昌興*	吳昆泰*	侯正祐*	朱品妃*	許宇宏*
莊清萬*	王詩維*	陳語劼*	李昱薇*	洪志佳*
柳英睿*	郭俊良*	詹景麟*	左如筠*	柯鈞元*

吳佳真* 陳玟卉* 林俊良* 藍天鴻* 林慶彰*

郭進森*

[A130028]揪是這一橘：友誼的小船！

領隊:陳毓敏 管理:顏寧汶 指導:蔡承宏

(陳毓敏)*	(顏寧汶)*	(蔡承宏)*	蘇楷評*	王百合*
黃玉芬*	陳思妤*	黃惠冷*	楊國生*	李懿純*
蔡尚衡*	吳昱鉉*	鄭莉吟*	張言愷*	張予馨*
邱柏璋*	李靖儀*	洪偉傑*	方允可*	王偉嘉*
張彤澂*	莊祁軒*	石一帆*		

[A130029]恆悅好棒棒

領隊:楊東原 管理:陳韋廷 指導:張宗鏗

(楊東原)*	(張宗鏗)*	王鵬博*	(陳韋廷)*	劉昭君*
詹昇峰*	王瑋鈴*	蘇泓銘*	楊大興*	張桓*
林炳文*	謝芷瑤*	盧沛岑*	徐彩霞*	吳光志*
尤俊權*	黃巖棋*	邱彥齊*	黃俊杰*	賴靜怡*
賴惠君*				

《 [大型]公務機關組 》

*參賽選手

[A120001]暖心槳起來，龍舟(龍總)照未來

領隊:王景揚 管理:翁子涵 指導:吳佳真

孫丹丹	陳雯婷	葉珍秀	(龔筠滇)	(王景揚)
(劉宸希)	(翁子涵)	(吳佳真)	吳雅婷	鄭榆宥
楊馥芸	蘇恩平	茅婷雅	陳春燕	郭慧雅
張瑜芳	陳怡甄	張佳燕	林安恩	邱麗勻
謝雅雯	張凱萍	游景隆	古宜浩	林羽庭
彭穎秀	盧昱廷	吳宜臻		

[A120002]心 tainan 槳出來

領隊:衛雅倫 管理:李沛瑤 指導:謝俊德

(黃峻凱)*	(謝俊德)*	陳靖慈*	黃儷瑩*	(李沛瑤)*
吳庭綱*	洪立言*	尤詩淮*	顏芊羽*	吳雅琴*
盧品君*	邱燦文*	張盛南*	陳盈綵*	黃勝揚*
楊浩琳*	歐郁新*	陳育良*	許明修*	顏羿禎*
林沛妤*	鄭棠文*	史家菱*	郭玲瑄*	劉彥汝
黃相輔*	(林碧芬)*	(衛雅倫)*		

[A120003]海東聯隊

領隊:李晟誼 管理:陳小玲

(蘇建銘)	(塗舒敏)	蕭惠方*	莊志明*	(黃國峰)*
陳庭妤*	陳彥宏*	趙建智*	張禕霆*	簡巧真*

施思敏*	王世宇*	郭丁良*	吳政憲*	張怡貞*
廖偉盛*	林長億*	楊佳霖*	張智祈*	林虹秀*
陳光泰*	蔣佩翰*	吳漢仁*	劉冠辰*	陳品涵*
陳啓昌*	許莉莘*	(李宥誼)*	吳嘉寧*	吳卓軒*

(陳小玲)

[A120004]學大煮粥隊

領隊:張幃盛 管理:許舒喬 指導:呂融成

(許舒喬)*	(許文真)*	(張幃盛)*	(呂融成)*	許舒喬*
許文真*	陳佳伶*	劉怡君*	江妮蓁*	周姿妙*
連芳妮*	呂亭萱*	張幃盛*	呂融成*	陳瑋浚*
謝育豪*	賴啓賢*	曾俊涵*	胡書愷*	吳宗樺*
吳啓輔*	劉怡辰*	徐士哲*	李浩宇*	洪信全*
魏聖和*	鄭佩昀*	黃俊翔*		

[A120005]臺南郵局之海角 8 號

領隊:王瓊瑤 管理:劉永璋 指導:馬偉政

林瑞俸*	何家鎧*	李世榮*	林裕軒*	許景翔*
葉信億*	莊朝富*	黃建智*	鍾惟任*	楊翔尹*
歐品瑄*	唐培馨*	梁念慈*	陳以軒*	陳冠杏*
王鈺雯*	(劉永璋)*	薛印斌*	(馬偉政)*	張召億*
陳姿伊*	楊芎林*	陳泉源*	(王瓊瑤)*	

[A120006]臺南市安平區公所

領隊:蕭泰華 管理:高碩辰 指導:侯丞芝

(高碩辰)*	(侯丞芝)*	卓幸蓉*	鄭聰維*	張哲賓*
蔡明宏*	廖懷恩*	黃健昌*	洪靖博*	陳運鼎*
黃仲賢*	連埏諄*	李承翰*	王國信*	蔡同璋*
蕭博文*	陳姿如*	謝欣穎*	趙依玲*	楊玉婷*
周秀春*	姜佳綺*	王佩雯*	(蕭泰華)*	葉政穎*

[A120007]民政局

領隊:姜淋煌 管理:黃美玲 指導:楊雅苓

(姜淋煌)*	(楊雅苓)*	(吳明熙)*	(黃美玲)*	賴青足*
許慈倫*	薛竣丞*	陳佳慧*	郭俊廷*	王柏文*
吳浩遠*	王穎謙*	陳韋睿*	林垂逸*	陳生協*
薛光琮*	薛嘉政*	龐婷*	王巖鴻*	呂家威*
葉志祥*	陳孟萍*	林郁樺*	周佩儀*	徐慧君*
林卉翎*	廖偉登*	謝伯育*	許玄宗*	莊智樑*
曾大原*				

[A120008]臺南市中西區公所

領隊:蔡佳甫 管理:藍天寶 指導:柯茂全

(蔡佳甫)*	(柯茂全)*	(藍天寶)*	陳建宇*	黃鈺斌*
黃聖凱*	詹家祥*	李政憲*	程軾欽*	黃金聲*
劉淑惠*	魏利芹*	翁琬婷*	林妙芳*	劉若培*
王佩珊*	王玠玟	(蔡築妍)*	林冠勳*	黃盟盛*
范美崙*	翁淑珮*	方又亭*	陳姿亘*	吳宜芳*
張秀滿*	康銘津*	陳維寬*		

[A120009]九愛運動，健康完賽

領隊:康晉源 管理:鄭伊然 指導:劉妍廷

(康晉源)*	黃建松*	(鄭伊然)*	王信凱*	(劉妍廷)*
陳又琪*	黃彥霖*	黃美玲*	張燕蘋*	曾子健*
徐子惠*	孫偉傑*	羅益銘*	蔡毓恩*	潘宇平*
王方辰*	鄭凱錡*	黃巽煌*	王玉伶*	許竣斌*
陳榮仁*	林家立*	林建烽*	顏慧安*	

[A120010]沙崙 Salon 隊

領隊:黃詞凰 管理:黃雅瑄 指導:陳復意

何京津*	陳慕慈*	蘇韋翰*	洪嘉懋*	莊擇騏*
杜宜芸*	黃彥慈*	潘奕翰*	莊雯綦*	林君慧*
張士毓*	宋瑋琳*	井立妍*	陳婷婷*	胡書銘*
張述幃*	謝秉亨*	周育賢*	鄭博元*	邱正明*
劉純羽*	廖少暘*	林函諭*	塗絲佳*	(黃詞凰)*
(黃雅瑄)	官耀東*	(陳復意)*		

[A120011]龍馬耀東區

領隊:黃炳元 管理:蔡俊男 指導:林怡君

陳名昇*	李盈穎*	(黃炳元)*	李苑菁*	林憶婷*
龔琬凌*	(林怡君)*	(蔡俊男)*	劉家銘*	潘裕良*
曾國全*	王旭新*	洪茗謚*	蕭速紅*	葉育廷*
戴柏昇*	黃聖峰*	黃李森*	蔡雨欽*	蔡瑱薇*
陳仕桓*	黃楷筑*	陳采葳*	蔡易宏*	王蕙美*
黃淑芬*	梁瓊云*	(何昌遠)*		

[A120012]佃佃甲三灣光 B 隊

領隊:周生民 管理:黃哲尉 指導:王福群

(周生民)*	沈志君*	吳昱廷*	(王福群)*	(黃哲尉)*
趙婉君*	鄒宜芳*	陳郁雯*	張伶駢*	張甄惠*
呂曉晴*	林虹均*	林怡萍*	黃淑婷*	王鏡頻*

唐偉翔* 陳緯匡* 梁翰弘* 劉文彬* 蕭淵云*
羅渝傑* 林敬閔* 顏汝倩*

[A120013]佃佃甲三灣光 A 隊

領隊:郭芳朱 管理:洪千雅 指導:高珮琦

(郭芳朱)* (洪千雅)* (高珮琦)* 張家瑜* 戴麗文*
陳俐璇* 曾冠伶* 楊舒婷* 彭昱瀚* 林宏學*
洪聖育* 周育賢* 汪洋漁* 莊竣富* 朱賢榮*
陳仕勳* 賴東蔚* 鄭龍泉* 蔡賢璵* 謝明傑*
吳義弘* 林孟嶸* 吳禎芸* 陳雅如*

《 [大型]工商團體組(企業類組) 》

***參賽選手**

[A080001]能元-POWER

領隊:王采蓁 管理:洪進承 指導:孔淑怡

(翁新凱)* 魏境佑* (洪進承)* 曾世欽* 陳文勤*
吳東睿* 辜彥凱* 梁大倫* 林清義* 楊立嘉*
陳俊瑩* 楊哲璋* 黃柏叡* 賴育賢* 董志雄*
楊瑜斌* 林明輝* (孔淑怡)* 高翊瑄* 李玥臻*
蔡宜芸* 杜幸榆* 卓怡姝* 徐子諾* (王采蓁)*

[A080002]群創光電

蕭竹君* 林泳發* 蔡昭陽* 陳俊翔* 林致良*
陳明俊* 蘇俊源* 林盈旭* 吳昭榮* 許博閔*
黃博義* 陳孝淳* 吳晁璋* 黃仕翰* 顏義哲*
何龍祥* 曾麗文* ?信發* 吳政和* 方欽賢*
黃永智* 呂雅惠* 吳俊興* 黃廷弘* 林葦君*
江乃瑩* 許婷婷* 蔡玉婷* 王淑儀*

[A080003]奇景光電-鋼鐵海馬社

(陳恒孝)* 胡維賓* 詹佳融* 廖裕銘* 楊景耀*
曾俊翰* 郭聖佑* 洪培元* 鄭凱文* 楊易誌*
吳佳晉* 黃得祐* 黃柏軒* 柯昱仰* 莊竣凱*
白宇晉* 李韋毅* 莊啓峰* 黃莉琄* 古慈安*
洪荷家* 林雅鈞* 蘇宸儀* 廖梅君* 陳怡縈*
陳思宜* 黃楷* 李宜錚*

[A080004]璨揚龍舟隊

領隊:王馨磊 管理:黃安仕 指導:黃展霖

(王馨磊)* (黃安仕)* (黃展霖)* 龔宗炫* 李柏霆*

呂進福*	陳結勝*	林順吉*	黃義詔*	葛文仁*
施尊亞*	李庭宇*	吳淮澤*	李宏恩*	吳穎智*
陳咏沂*	蘇尚武*	黃子源*	洪雅婷*	潘思妘*
曾冠婷*	賀修桂*	鄭玉英*	鄭苑伶*	郭思函*

[A080005]瓏揚歡樂隊

領隊:姚奕萱 管理:高維彤 指導:許瑋芝

(姚奕萱)*	(許瑋芝)*	鄭惠蘭*	(高維彤)*	許品柔*
李雅慧*	吳玉笑*	楊佳穎*	吳嘉惠*	劉鈴鈺*
林玉欽*	陳姿君*	黃信傑*	王家璋*	趙婷婷*
陳姿妙*	陳頤萱*	蔡麗雲*	林姝吟*	

[A080006]大億交通

領隊:莊智清 管理:蔡宗翰 指導:黃敏齊

(莊智清)*	(蔡宗翰)*	(王景賢)*	倪碧玲*	陳志偉*
侯瑋哲*	林偉智*	蔡其誠*	許智閔*	陳奕廷*
邱士彥*	黃泓霖*	王昶勝*	吳家偉*	紀一中*
翟翎*	施絜敏*	陳怡如*	陳怡穎*	方筱旻*
王惠萍*	姜亞汎*	(黃敏齊)*	黃敏齊*	李彥彰*
鄭典崙*	林健耀*	王宗裕*	杜千幼*	陳柏宏*
林慶堂*				

[A080007]新光人壽高雄立大聯隊

管理:黃詩涵

龔于珊*	陳心怡*	黃鈺珠*	陳莉玲*	蔡英開*
黃雅筠*	翁詩怡*	蔡惠燕*	盧青青*	楊稔凡*
賴秀萍*	林家雯*	張大元*	郭竝逸*	李書郁*
林志明*	賴昱甫*	伍家慧*	謝欣穎*	(黃詩涵)*
江貞怡*				

《 [大型]工商團體組(社團類組) 》

*參賽選手

[A090002]MIC 龍舟同好社

領隊:黃紹祺 管理:張慶宏 指導:鄭家興

(黃紹祺)*	陳奕銘*	(鄭家興)*	陳柏賢*	(張慶宏)*
蔡明良*	陳湘甯*	張智舜*	吳柏軒*	蘇雍哲*
馮立中*	吳宗鴻*	吳仕權*	洪靜芳*	黃凱琳*
李政憲*	蔡啟田*	莊文忠*	林怡臻*	王有志*
許唐綺*	王家蔭*	李悠甄*		

[A090003]應戰-明昇整復推拿

領隊:賴威甫 管理:彭國源 指導:吳光弘

黃建達*	陳璧錯*	林信昌*	林明賢*	(張誌原)*
孫杰翔*	黃靖翔*	賴威甫*	林威宇*	薛冠廷*
楊加安*	王均佑*	蘇煒縉*	傅正穎*	陳耀鈞*
黃致穎*	傅晴華*	蔡巧筠*	王仕銘*	施翊禾*
韓卉均*	黃文詩*	郭乃瑄*	(賴威甫)*	(吳光弘)*
(彭國源)*	廖幸瑜*	丁僅玲*		

[A090004]海東國小家長會

領隊:蘇育民 管理:莊寧崑

(尤誌偉)*	(莊寧崑)*	李玉津*	尤聰賢*	鐘秀英*
王正田*	(簡炳桂)*	陳錦重*	歐各斯*	王文淑*
林筱蓉*	吳雅玲*	周芳君*	(蘇育民)*	洪熏彤*
蔡雅淳*	陳盈廷*			

[A090005]龍崎教養院 B 隊

領隊:鄭惠盛 管理:陳惠美 指導:邱馨誼

(陳惠美)	陳正忠*	(鄭惠盛)	(邱馨誼)	魏淑惠*
蔡淑惠*	侯明宗*	林彥宏*	邱怡明*	吳國翰*
王裕仁*	蔡峻豪*	涂玉雪*	卓晏廷*	吳嘉瑩*
陳妍蓁*	黃啟文*	陳鴻仁*	林文龍*	蔡安竣*
陳紉聖*	胡瑞忠*	戴琮諺*	黃柏青*	楊雲*
簡祥宇*	賴仕杰*	賴怡瑄*	李威廷*	王虹凱*
高國元*				

[A090006]龍崎教養院 A 隊

領隊:邱馨誼 管理:鄭惠盛 指導:陳惠美

(邱馨誼)	(鄭惠盛)	謝忠諺*	羅鈺翔*	謝忠勳*
董俊泓*	劉韋政*	葉致豪*	曾冠杰*	曾上源*
陳駿廷*	陳聖奇*	陳朝清*	陳子軒*	郭冠廷*
林宗緯*	周志隆*	周志彥*	王勇諭*	蘇怡真*
賴宣諭*	廖茹穗*	葉庭卉*	黃芷晏*	童依芳*
陳思蓉*	吳國才*	朱美倫*	王語璇*	方綺萱*
(陳惠美)*				

[A090007]臺南海事校友會

領隊:孫修興 管理:黃健翔 指導:吳俊賢

(黃健翔)	陳泓均*	(吳俊賢)*	王嘉瑋*	王偉宸*
(吳任鎧)*	陳俊豪*	黃琮皓*	陳景昇*	邱斌瑞*
林宏輝*	許有和*	張志堅*	陳柏升*	林宏吉*

王皓煒*	吳韶偉*	林楠祐*	郭帛羿*	鄭宇晴*
李盈萱*	林謙柔*	謝晴文*	毛靜祐*	李珮函*
王晴俞*	郭馥葳*	蔣婉愉*	吳淑紋*	吳俊賢*

(孫修興)*

[A090008]臺南二中校友總會

領隊:劉子猛 管理:李濰青

(劉子猛)	(李濰青)	莊維仁*	陳柏蒼*	程子淮*
王景弘*	林崑展*	林鈺喬*	蔡宗佑*	胡家峻*
魏嘉萱*	李冠辰*	吳庭赫*	謝坤森*	吳瑞玄*
葉晉嘉*	林義朗*	黃宏齊*	詹博樟*	潘嘉寶*
周姿羽*	王又巧*	許語芳*	林詩絜*	吳雨臻*
黃翊濤*	王少萱*	吳莉瑢*	葉思琪*	吳愷倫*

[A090009]府城同濟會

領隊:李豫伯 管理:謝宗憲 指導:黃竣麟

(李豫伯)*	(謝宗憲)*	蔡耀進*	(黃竣麟)*	鄭文翔*
蔡瑋清*	卓建宏*	王士驊*	林俊甫*	林昆翰*
林泓儒*	陳柏豪*	蘇乙晁*	郭政翰*	杜柏緯*
王建中*	蔡政謙*	吳文偉*	翁鼎緯*	黃辰安*
陳安愉*	鄭郁縈*	陸靜嫻*	吳宜玲*	蔡君婷*

謝昀希*

[A090010]應戰-艾克爾快速洗車

領隊:劉乙松 管理:彭國源 指導:吳光弘

王道明*	康旭陞*	藍海銘*	陳旻政*	黃俊翔*
彭國源*	趙昱豪*	黃以誠*	李健銘*	王俊憲*
陳冠名*	吳柏勳*	(黃俊迪)*	杜松霖*	黃冠翔*
張淑君*	魏利真*	蔡民玲*	鄭詩樺*	李怡慧*
郭允芄*	(劉乙松)*	(彭國源)*	吳光弘*	(吳光弘)*
王映之*	李伊雯*	莊寶慶*	王世全*	林芝誼*

鍾佳展*

[A090011]想划龍舟找追夢，運動補給找卯鑫

領隊:鄭壹孺 管理:徐玉眉 指導:鄭旻慈

(鄭壹孺)*	(徐玉眉)*	(鄭旻慈)*	黃筱容*	蔡家維*
魏崢瑀*	黃純雅*	王喬郁*	陳俊安*	洪偉峻*
張皓鈞*	鄭閔翰*	鄭旻慈*	江鴻章*	邱憲宏*
施承瀚*	楊磊*	高崇益*	姜凱仁*	巫俊毅*
林哲宇*	徐玉眉*	洪雅婷*	徐安緯*	吳佳縉*
張瑞恩*	葉冠儀*	吳欣陽*	(洪紹恩)*	梁雅茜*

隋宇鴻*

[A090012]永康國際青年商會

領隊:吳國輝 管理:吳聖恩 指導:顏榮佑

(吳國輝)*	(吳冠緯)*	(吳聖恩)*	高金燕*	(顏榮佑)*
曾美璇*	洪小涵*	鄭珮語*	閻梅琪*	蔡瑜珊*
陳琮文*	鐘睿*	陳家宏*	張宜憲*	葉小銘*
周鼎勛*	陳俊杰*	張翰軒*	賴品志*	林鼎凱*
高銘遠*	侯國輝*	黃士銘*	梅斯淳*	黃申景*
許光承*	黃立翔*	林廷軒*	呂凱翔*	陳宗暘*
黃柏文*				

[A090013]西井村鐵南人

領隊:謝士仁 管理:鄭宇利

鄭宇利*	鄧志宏*	唐世昌*	劉庭彰*	王添義*
林文賢*	卓重義*	徐文忠*	賴志河*	謝士仁*
邱文煥*	程炳聰*	涂義祥*	施政宏*	朱紹君*
鄭之榕*	鍾秉綦*	陳恩綺*	林鈺茹*	洪美足*
鄭素瑜*	潘瑞瑜*	周淑華*	龐慧婷*	蘇怡萍*
陳琬婷*	鄭宇然*	(鄭宇利)*	(謝士仁)*	林唯莉*

[A090014]耿利企業鐵南人

領隊:黃茂森 管理:王琮宥

(黃茂森)	黃三益*	黃國霖*	溫玉華*	苗卓泓*
陳政峰*	李建寬*	翁琢雅*	林建名*	王琮宥*
陳偉哲*	黃詠智*	余宣佑*	黃茂森*	林新育*
黃柏翰*	陳玉縈*	鄭文欽*	陳琦*	勞海薇*
李伊婷*	邱毓綺*	鄭雅萍*	陳郁莘*	李佳芸*
林余美香*	董毓婷*	莊進宏*	(王琮宥)*	

[A090016]成大企協-大龍 C

領隊:陳啟發 管理:蔡秋玉 指導:陳金鐘

(陳啟發)	(陳金鐘)	林慧娟*	(蔡秋玉)	王志成*
張錦松*	江茂林*	王月琴*	曾文生*	林群貴*
王愛紅*	白晉昌*	王淑芬*	朱韻光*	林文祥*
林秋菊*	高福成*	吳峙彬*	陳詠翰*	楊宗翰*
楊明宗*	劉棟堅*	羅偉裕*	鄭玉惠*	史慧文*
張巧莉*	甯宥宥*	黃宜惠*	蕭好蓉*	陳威式*

[A090017]成大企協-大龍 B

領隊:黃伏民 管理:林芷群 指導:黃炳煌

王雨浚*	(林芷群)*	林芷韻*	葉崇銘*	黃蓮月*
黃玉琴*	盧泰璋*	翁志銘*	蘇雅萍*	(黃伏民)*
(黃炳煌)*	汪文筆*	林楠傑*	邱慶發*	高珮琦*
張旺誠*	許秉祐*	曾千侑*	蕭晉順*	謝宇傑*
謝璨宇*	李沛璇*	王真慧*	黃順國*	林樟慈*
盧鴻興*	許桂榮*	邱智宏*		

[A090018]成大企協-大龍 A

領隊:陳文彬 管理:陸冠印 指導:蔡念庭

(陳文彬)*	舒織漫馬克*	黃群益*	(蔡念庭)*	(陸冠印)*
楊傳鈞*	鄭友翔*	尤政為*	李碩峯*	林志堅*
郭大維*	陳奕文*	陳忠恩*	陳禹樵*	黃啟華*
林芝逸*	林映緹*	林筠傑*	邱玫瑾*	施維恩*
郝書吟*	陳觀汝*	黃幕平*	劉宗憲*	陳詩雨*
魏榮順*	黃詩閔*	李宜瑄*		

[A090019]金城青商龍舟隊

領隊:林晏宇 管理:陳廷瑋 指導:張憲誠

(林晏宇)	李子誠*	(陳廷瑋)	石崇輔*	紀品睿*
張嘉仁*	陳飛睿*	紀上洋*	蔡芸珊*	洪學維*
陳柏文*	王詩紘*	陳柏翰*	黃品絨*	謝易達*
陳之唯*	楊振宏*	謝碩賓*	楊孟承*	陳鈺菁*
徐沐懷*	林羿葦*	安紀綱*	林顯仁*	李羿璇*
林芷筠*	許睿哲	紀伯儒	黃怡儒*	陳俊賢*
(張憲誠)*				

《 [大型]大專院校組 》

*參賽選手

[A030001]龍舟嘎挖土出來

領隊:楊庭怡 管理:鄒沛達

(楊庭怡)*	(施禹劭)*	何語庭*	邱士彧*	朱宣錡*
(崔凱晴)*	林新恩*	吳方右*	賴祥語*	洪吏恆*
洪立恆*	吳霆彥*	詹程翔*	余杰叡*	(何家誠)*
劉宸睿*	林均濤*	(鄒沛達)*	梁詠翔*	區子謙*
林亮宏*	詹子儀*	吳柏翎*	林鼎承*	

[A030002]成光美猴

領隊:徐旭政 管理:陳政穎 指導:金育誠

詹崧億*	吳牧儒*	(吳逸樺)*	陳榆蓁*	劉捷伶*
李欣縈*	陳秉璋*	蘇柏羽*	張鼎鈞*	黃卓敏*

(金育誠)*	莊明尉*	黃楹蓁*	陳宇哲*	蔣子豪*
李英齊*	(陳政穎)*	許宇帆*	(徐旭政)*	王宜婷*
林廷祐*	陳惟凡*	黃文城*	黃彥萍*	

[A030003]資勢一百 2.0

領隊:李政翰 指導:賴文婉

(李政翰)*	黃子齊*	林哲豪*	施恒葳*	劉芸彤*
方柏理*	楊博喬*	江承軒*	郭軒民*	陳佾聖*
黃堃嘉*	李千謙*	張簡宇翔*	李承恩*	林承祐*
陳芷琳*	呂建陞*	陳政茂*	施翔崑*	梁閔傑*
余奕燃*	李泰霖*	(賴文婉)*	魏翊安*	

[A030004]NAGA BONAR V.3

領隊:施怡在

(施怡在)*	蘇萊漢*	李漢美*	黃慧珍*	陳愛華*
翁如慧*	達亞霖*	林凱文*	陳俊豪*	鄭貴漢*
陳奕帆*	梁家銓*	陳友盛*	劉萬傑*	楊創宇*
周多諾*	陳維茗*	范瑞達*	郭獻蓬*	陳維昌*
何錦煒*	蔡默德*	曾煥志*	劉俊倫*	蘇洛妮*
林姝嘉*	鮑越霞*	卓秀栗*		

[A030005]這艘都零號

領隊:李柏毅 管理:杜嘉瑜

(李柏毅)*	林佳儀*	石芊昀*	林哲瑋*	(杜嘉瑜)*
王以利*	(林威帆)*	陳柏安*	盧欣靖*	江翊誠*
李品鉉*	王翔明*	陳喆恩*	廖允成*	曾子信*
陳昱呈*	孫宇志*	劉尚斌*	徐邦家*	楊凱同*
李宏騏*	李紫妍*	高沛嫻*	李相瑄*	劉詩葳*

[A030006]柏元的復仇者聯盟

領隊:黃嘉浚 管理:田益明 指導:郭晏竹

(黃嘉浚)*	(郭晏竹)*	高郁翔*	(田益明)*	范凱程*
吳洲坐*	李冠諭*	黃煜傑*	廖昱翔*	袁文謹*
袁文謙*	施勇翰*	王柏翔*	黃鈺文*	李冠廷*
紀韋鴻*	賴志賢*	陳冠廷*	蔡佳蓁*	林佩蓉*
陳佳敏*	曾珮涵*	許智禕*	吳圻均*	周子喬*
吳允璦*	楊淨雯*	簡子涵*		

[A030007]新馬達達

領隊:戴惠梓 指導:陳詣斌

陳莉臻*	(戴惠梓)*	嚴凱易*	李思誼*	張敏葳*
劉育辰*	鄧莉馨*	廖子齊*	蘇志佳*	郭佳宛*

林青澤*	陳宥熙*	林子捷*	吳承翰*	劉凡藝*
林正光*	曾易恬*	宋張齊*	楊靖雍*	程效賢*
宋侑達*	施紀州*	高翊峻*	楊育銘*	蘇亭彰*
吳琇如*	張薰慈*	莊舒涵*	(陳詣斌)*	戴惠梓*

[A030008]成大助警隊

領隊:吳宸宏 管理:洪良宜 指導:陳志嘉

(吳宸宏)*	葉人豪*	張明南*	連明瑜*	(方文廷)*
(洪良宜)	周尚緯*	陶慶生*	(陳志嘉)*	全林楷倫*
陳奕翰*	蔡佳陽*	郭信辰*	宣奕帆*	李侑叡*
陳芊卉*	張文*	林虹妤*	陳映勻*	李織竹*
李圓圓*	曾珮芹*	潘詩佳*	黃子恩*	張睿*

黃郁翔

[A030009]秒滑五公分

領隊:胡德馨 管理:彭湘涵 指導:林祺恩

(胡德馨)*	(彭湘涵)*	卓侑慶*	陳梓妤*	楊竣辰*
(林祺恩)*	林弘偉*	朱振均*	陳宥安*	莊鎧隆*
楊典霖*	張詠煊*	林雨葳*	王興祐*	黃楷軒*
黃顛中*	陸承恩*	王韋凱*	林王儀禎*	王世堯*

邱謙容*

[A030010]先划再說

領隊:楊婷雯 管理:蕭上芸 指導:葉宣妘

(楊婷雯)*	(蕭上芸)*	(葉宣妘)*	蔡承佑*	仲其宇*
鄭安祐*	許全誼*	張朝凱*	陳祈濤*	楊博文*
陳梓瑜*	黃楷竣*	謝旻恩*	曹菁芸*	洪紹凱*
劉享坤*	蔡聖哲*	林達志*	范芳英*	陳子揚*

深谷賢*

[A030011]Dragon 究柢

領隊:陳明璋 管理:陳冠辰 指導:莊煜民

(陳明璋)*	(陳冠辰)*	張景鈞*	(莊煜民)*	廖秉橙*
王鐸諭*	劉羿群*	黃煒倫*	范心瑀*	牛俊傑*
黃鈺庭*	黃朝偉*	姚秀美*	黃浥葶*	蔡承孟*
邱柏勳*	陳俞宏*	周念葳*	劉謹誠*	陳寬宇*
陳謙和*	羅廣芳*	黃俊嘉*	魏君仔*	黃郁傑*
張璋哲*	曾守銘*	李昇祚*		

[A030012]台南應用科技大學

領隊:郭天祥 管理:曾淑平 指導:謝旻諺

(曾淑平)	(謝旻諺)*	黃凱崑*	郭吉峰*	林裕恩*
(戴辰霖)*	薛富元*	龔亮丞*	蔡鎮宇*	吳宥杰*
黃柏翰*	吳冠慶*	彭守澤*	呂聿涵*	林千瑜*
陳昱煊*	李宜蓁*	李柔慧*	林宜錚*	陳思驊*
吳瑞霖*	尤冠崑*	柯鳳婷*	馬崧峻	杜明翰
王宸郡	(郭天祥)*			

[A030013]主席裁示隊

領隊:張淨淳 管理:董庭宇 指導:彭欣儀

(張淨淳)*	林柏賢*	張淨淳*	(董庭宇)*	蘇羽彤*
林芮綺*	徐仁峻*	陳柏勛*	(彭欣儀)*	劉英彤*
楊岑白*	李文心*	郭人豪*	陳竝勝*	張毓真*
李靜儀*	邱玟瑀*	陳鴻瑞*	沈睿森*	方郁瑄*
王育麟*	王志崑*	羅禾媛*	李佩珈*	陳達泓*
董庭宇*	彭欣儀*			

[A030014]嘉藥水上活動社

領隊:董志明 管理:戴金梅 指導:王暉評

(董志明)	(王暉評)*	陳利豐*	陳郁荃*	(戴金梅)
陳柏儒*	郭亮佑*	白安佑*	陳霆修*	郭瑋明*
蔡佳修*	李秉勳*	張家誠*	蔡育宸*	彭鈺祥*
廖偵羽*	包婕霖*	許以昕*	簡詩捷*	施玉芳*
林品岑*	羅以芯*	晉逸婕*	易彥宏*	黃敬倫*
李馥羽*	林博翔*			

[A030015]VSA-NCKU

領隊:Nguyen Tran Quoc Toan

(Bui Khanh Toan)*	Tran Sung*	Nguyen The Huy*	Le Thi Nam Thanh*	Nguyen Duc Chung*
Hoang Son*	Nguyen Duy Quang*	Luong Kim Long*	Van Thanh Tung*	Nguyen Ngoc Phuc*
Tran Thi Thu Hien*	Nguyen Duc Quang*	Tran Vu Huy*	Nguyen Tran Thao Nhan*	Hoang Hung*
Nguyen Van Can*	Ngo Dang Hung*	Tran The Phong*	(Nguyen Tran Quoc Toan)*	Nguyen Viet Thang*
Huynh Bao Hung*	Bui Phuong Thao*	Doan Chau Giang*	Phung Thi Kim Thu*	Le Thanh Phuong*
Bui Dinh Nguyen*				

《 [大型]高中職男子組 》

*參賽選手

[A060001]土城高中體育班

領隊:陳仲卿 管理:劉祐霖 指導:陳景昇

(陳仲卿)	(劉祐霖)	(劉妍廷)	黃仕杰*	林琦垣*
(陳景昇)	陳賢洲*	薛祐鈞*	施力仁*	王韜景*
薛祐勝*	邱鈺軒*	蔡侑庭*	方翔煜*	鄭睿翔*
馬加恩*	汪柏辰*	方柏宇*	姚宸智*	杜碩恩*
魏信宇*	鄭嘉豪*	黃奕傑*	吳志洵*	洪崇峻*
郭明翰*	戴越勝*	黃珈泓*		

[A060002]台南市黎明中學

領隊:林咸煜 管理:黃鑫榮 指導:張為翔

陳柏全*	(張為翔)*	王英鳴*	蔡定佑*	吳東泰*
李秉泰*	邱宥瑋*	郭以誠*	李明東*	蘇家明*
謝博宸*	許翊宸*	(黃柏洳)*	姜奕劭*	楊梓鴻*
楊鈞堯*	李家丞*	邱旻翊*	張嘉祐*	余岳謙*
許宸恩*	楊權瑀*	邱煜惟*	(林咸煜)*	(黃鑫榮)*

[A060003]國立臺南海事體育班

領隊:林永清 管理:田家銘 指導:吳俊賢

(林永清)	(田家銘)	(吳俊賢)	郭宣岳*	徐尚澤*
陳顥仲*	曾郁勳*	蘇翊誠*	許舒富*	葉翊泓*
吳亦凡*	蔡語謙*	王譯宏*	侯季利*	蔡漢穎*
侯季廷*	王翔昱*	陳睿融*	許丞崴*	吳圳珈*
王廷睿*	李昶毅*	陳銘佑*	李宥紘*	劉羽綸*
游承縉*	羅楷竣*	黃建凱*	胡凱崴*	林奕丞*
黎宇棠*				

[A060004]成大南工

領隊:黃耀寬 指導:廖幸瑜

高偉庭*	陳柏伊*	馮宸晉*	林芝誼*	陳宣誌*
蕭奕捷*	方品喆*	劉朔榮*	洪譯賢*	吳丞硯*
吳濬宇*	紀勤德*	蘇承玄*	何誌翰*	陳柏翰*
劉軒緯*	沈士軒*	陳柏元*	郭宸愷*	曾品睿*
王律揚*	黃允杰*	(廖幸瑜)*	(黃耀寬)*	

[A060005]臺南一中鷹雄俱樂部

領隊:廖財固 管理:蔡閔璿 指導:王泰焜

陳國淵*	王紹丞*	彭皓宇*	簡旭廷*	王文廷*
陳文亮*	曾永程*	蕭嘉璿*	溫宣穎*	許振瑀*

甘育任*	陳瑀謙*	林彥呈*	吳丞修*	陳麒諺*
黃柏鈞*	尤翊存*	王宸洋*	謝博宇*	(廖財固)*
(蔡閔璿)*	(王泰焜)*			

[A060006]臺南一中鷹雄聯盟-小鷹

領隊:廖財固 管理:李甫儀 指導:王泰焜

(李甫儀)	張永豪*	(廖財固)	(王泰焜)	吳明叡*
李子杰*	陳裕仁*	陳宗鉉*	林敬傑*	陳雋頤*
許聰軒*	蔡承蒲*	何珈澂*	陳秉璋*	許宇辰*
何子杰*	藍延峻*	李宥翰*	張曜麟*	陳登祺*
王柏灃*	林哲緯*	周廷堉*	盧瑋佑*	王祥宇*
林峻崑*	邱羿嘉*	鄭瑞峰*	陳品承*	顏文謙*
顏利窘*				

《 [大型]國中男子組 》

*參賽選手

[A050001]土城國中體育班

領隊:陳仲卿 管理:郭品昕 指導:劉妍廷

(陳仲卿)	(郭品昕)	施力豪*	(陳景昇)	吳惟緻*
(劉妍廷)	楊懿閔*	黃子豪*	吳家佑*	張邑瑄*
吳劭恆*	段志龍*	黃顥騰*	蕭誌樺*	陳冠綸*
陳育虔*	黃庭偉*	謝亦旺*	蔡仕鴻*	蔡秉宏*
劉于嘉*	侯虹羽*	黃亭蓁*	張瑩宇*	陳晉挺*
蕭旭承*	顏梓桓*			

[A050002]海佃國中

領隊:蔡宜興 管理:邱誌賢 指導:王皓煒

(邱誌賢)	(蔡宜興)	張宇辰*	(王皓煒)	顏旭霆*
高楷博*	王辰豪*	張荏凱*	謝金鋒*	吳承峻*
王硯宇*	陳亮璇*	林侑蓁*	徐毓均*	黃千懿*
陳祈禔*	陳冠諺*	黃杰特*	蔡宏宥*	陳妍晴*
呂依柔*	吳丞惟*	張致翰*		

[A050003]金城國中

領隊:黃旭陽 管理:李蕙先 指導:曾宜珍

(李蕙先)	(黃旭陽)	嚴禹翔*	(許哲一)*	陳昕賢*
蔡侑叡*	黃璽元*	李昱辰*	連昶翔*	黃振博*
林柏叡*	黃穎燁*	施育勝*	張凱翔*	吳彥頤*
鄭滄丞*	(曾宜珍)	黃柏愷*	彭雍峻*	巫書亞*
黃穎濶*	黃明蟻*			

[A050004]鹽行國中

領隊:林建佑 管理:葉庭好 指導:胡正良

(林建佑)*	(葉庭好)*	(高彰懋)*	(胡正良)*	陳鵬宇*
李宥葳*	葉家睿*	薛旭成*	杜知廩*	江瑀衡*
吳威緒*	葉靖睿*	黃昱耀*	范睿恩*	劉軒睿*
吳孟輝*	黃辰洋*	許友茗*	連昱傑*	張庭睿*
李郁炫*	王熙寬*	張祐晨*	陳品玄*	辛明璋*
翁雋庭*				

[A050005]九份子國民中小學

領隊:康晉源 管理:王信凱 指導:戴琮諺

(康晉源)*	陳脩翰*	(王信凱)*	徐秉謙*	(戴琮諺)*
朱翊翔*	洪嘉良*	吳尚熹*	黃宥筌*	黃天佑*
鄭愷騏*	張洋鈺*	李祈諺*	吳秉彥*	陳柏衡*
王廷軒*	劉育綸*	陳傑儒*	鄭宇硯*	莊秉澄*
邱于愷*	陳君翰*	郭志祥*	曾宥維*	倪品諺*
黃昱宏*	吳諺杰*	蔡帛禱*	薛允柔*	蔡至甯*
邱佩萱*				

隊 職 員 名 單

《 [小型]公開男子組 》

*參賽選手

[A010001]BIG HIT 夯植物高蛋白

領隊:郭泓志 管理:邱智宏 指導:葉崇銘

周叡脩*	蕭晉順*	黃仕杰*	陳賢洲*	蔡佑霖*
林埤垣*	薛祐鈞*	施力仁*	王韜景*	邱釩軒*
薛祐勝*	施力豪*	蔡侑庭*	方翔煜*	黃子豪*
楊懿閔*	吳惟緻*	陳景昇*	劉妍廷*	黃威融*
(葉崇銘)*	(邱智宏)*	(郭泓志)*		

[A010003]日月潭聯隊 C

領隊:許文雄 管理:盧英娟 指導:彭坤郎

謝俊毅*	(謝竹勝)*	陳冠晟*	許弘澤*	林柏仰*
白子韋*	鐘旻軒*	謝受洋*	彭育盛*	蔡相典*
林晁均*	郭嘉雍*	楊維禎*	王耀慶*	蔡佑羲*
廖羿凱*	張羿璿*	陳秉岳*	顏澤鈞*	王瑋澤*
(許文雄)*	(彭坤郎)*	(盧英娟)*		

[A010004]我們這隊沒藥醫

領隊:李政翰 管理:楊文淵 指導:康維浩

(李政翰)*	李政翰*	許茗嘉*	陳育德*	陳冠廷*
楊文淵*	王奕齊*	許嘉恆*	蔡宏鑫*	王豪善*
江秉鴻*	劉俊彥*	張志誠*	王宿鴻*	李孟家*
陳彥宇*	吳仁宏*	康維浩*	(康維浩)*	(吳仁宏)*
(楊文淵)*				

[A010005]春牛豆漿大王

領隊:黃旭陽 管理:李蕙先 指導:朱瓊芳

(黃旭陽)	許哲一*	(李蕙先)	(朱瓊芳)	嚴禹翔*
陳昕賢*	蔡侑叡*	黃璽元*	李昱辰*	連昶翔*
黃振博*	林柏叡*	蘇子晏*	易萬霖*	洪震*
陳劭謙*	吳彥頽*	鄭洵丞*	黃柏愷*	蘇昊德*

[A010006]Dragon 究底就是你不隊

領隊:施名洲 管理:吳典融 指導:劉于志

(施名洲)*	黃建璋*	(吳典融)*	(劉于志)*	吳峻寬*
郭宗翰*	林穎毅*	高秉裕*	李耀生*	陳弘俊*
黃煒甯*	姚佑騰*	鄭宇倫*	陳彥廷	蔡玉麟
傅汝鴻	黃厚鈞	杜俊毅	陳威廷	葉舜弘

[A010007]映德法律事務所

領隊:陳鈺銘 管理:林宸輝 指導:陳德芳

(林宸輝)*	(陳鈺銘)	顏陳松*	林家齊*	(陳德芳)*
鄭智元*	陳永龍*	黃竣宥*	吳闈鋒*	城松宥*
高麒智*	陳笙洵*	李亞橋*	杜仲哲*	高靜雯*
黃冠榮*	陳顥貞*	曾禹誠*	鄒雲祥*	曾駿宇*
陳柏勛*				

[A010008]常士班龍舟隊

領隊:劉湘君 管理:黃昭雄 指導:胡潘金淑

(劉湘君)	王裕仁*	(黃昭雄)	(胡潘金淑)*	林奕翔*
蔡淑惠*	林彥宏*	侯明宗*	邱怡明*	吳國翰*
楊淮越*	陳鴻仁*	黃啟文*	蔡峻豪*	胡瑞忠*
楊雲*	林向榮*	黃柏青*	蔡承坤*	賴仕杰*
邱發祥*	高國元*	陳朝清		

[A010009]台江龍舟隊學甲扶輪社

領隊:顏鳳君 管理:郭仁杰 指導:蔡登進

(顏鳳君)	(郭仁杰)	劉韋政*	周志彥*	(蔡登進)*
周志隆*	陳駿廷*	戴琮諺*	郭冠廷*	謝忠勳*
董俊泓*	陳子軒*	葉致豪*	林宗緯*	陳統聖*
陳聖奇*	簡祥宇*	羅鈺翔*	李威廷*	王勇諭*
王虹凱*	曾上源*	林奕成*		

[A010010]臺南海事聯隊

領隊:林永清 管理:吳俊賢 指導:邱誌賢

(吳俊賢)*	(林永清)	王偉宸*	陳泓均*	(邱誌賢)
王嘉瑋*	黃柏翰*	吳宥杰*	蔡鎮宇*	吳任鎧*
黃致穎*	陳俊豪*	黃琮皓*	陳顥仲*	王皓煒*
林宏輝*	許有和*	黃楷巖*	陳柏升*	郭宣岳*
林宏吉*	葉翊泓*	吳俊賢*		

[A010012]美好龍舟

領隊:胡卜仁 管理:王俞喬

(胡卜仁)*	熊羿涵*	(王俞喬)*	簡銘凱*	阮子珊*
蔡瀟瑤*	魏亞筠*	薛文瑜*	高琬婷*	林惠玲*
林琬恂*	王李佳琳*	薛文愷*	曾秀君*	李俊賢*

[A010013]美好 LIGHT

領隊:吳宗航 指導:吳震宇

(吳震宇)*	(吳佳駿)*	熊奕傑*	買友嘉*	(吳宗航)*
曾威甯*	薛兆廷*	蔡宇傑*	楊峻驊*	吳思賢*

嚴叡翔* 黃信恩* 蘇家葦* 黃敏齊* 方郭宥宇*

[A010014]臺南二中校友總會

領隊:劉子猛 管理:李濰青

蔡宗佑* (劉子猛) 胡家峻* 陳柏蒼* (李濰青)
郭政捷* 陳嶧封* 邱明偉* 黃捷穎* 蘇珣修*
高郁筆* 程子淮* 曾震東* 賴予龍* 陳奕佑*
吳愷倫* 黃宏齊* 詹博樟* 葉晉嘉* 謝坤森*
李科翰* 李丞紘*

[A010015]大富大隊

領隊:黃懿蓉 管理:林昭宇 指導:蘇政瑞

陳楚麟* (張真銘)* 張真銘* 施皓* 劉育青*
(黃懿蓉)* 黃懿蓉* 施澤* 施瑾* 周峻暉*
李捷森* 戴亦晴* (蘇政瑞)* (林昭宇)* 曾玟義*
郭淨行* 蘇政瑞* 張育成* 陳思邑* 黃釋以*

[A010016]台南大學 EMBA

領隊:林智聖 管理:楊宗烈 指導:孫世源

(林智聖)* (楊宗烈)* 陳至賢* 柯銘鴻* (孫世源)*
郭嘉霖* 黃榮豐* 方建智* 林欣蓉* 謝政翰*
黃震家* 江建忠* 邵賢宗* 曾憲立* 鄭詠仁*
賴永晉* 劉德生* 王威舜* 謝清泰* 張緯涵*
陳玉琳*

[A010017]宗發工業為榮譽而戰

領隊:吳光正 管理:彭國源 指導:吳光弘

(吳光弘)* 彭國源* 黃俊翔* 林明賢* 陳旻政*
康旭陞* 黃建達* 陳壁錯* 張誌原* 孫杰翔*
王世全* 李健銘* 王道明* 黃俊迪* 黃冠翔*
杜松霖* 張淑君* 吳光正* (吳光正)* (彭國源)*
(吳光弘)* 鍾佳展* 李孟峰*

[A010018]直得衝到底

領隊:劉順牧 管理:劉雅筑 指導:孫瑞佑

(劉順牧)* 鄭勝冬* 吳鍵宏* 陳韋成* (孫瑞佑)*
林家宏* 周景文* 林柏誠* 楊來旺* 王國權*
王銘章* 郭禹賢* 紀宥綸* 葉呈勇* 陳俊言*
顏義翔* 高中偉* 魯裕元* 陳鵬州* 關紀泰*
(劉雅筑)

[A010019]Mu 湯 Jie 樣划

管理:陳健軒 指導:葉崇銘

(陳健軒)*	劉捷*	呂岳庭*	邱琮育*	卓仕欣*
黃邵雍*	趙輝任*	(葉崇銘)*	劉旭庭*	曾建智*
曾炫元*	鄒皓*	何瑋晨*	周進凱*	吳昌翰*
邱彥霖*				

[A010020]南工 M

領隊:黃耀寬 管理:廖幸瑜

蕭奕捷*	陳柏尹*	陳宣誌*	方品喆*	劉朔榮*
洪譯賢*	吳丞硯*	吳濬宇*	紀勤德*	蘇承玄*
何誌翰*	陳柏翰*	劉軒緯*	沈士軒*	陳柏元*
王律揚*	黃允杰*	(黃耀寬)*	(廖幸瑜)*	

[A010021]南工 S

領隊:黃耀寬 管理:廖幸瑜

王仕銘*	賴威甫*	王均佑*	楊加安*	吳柏勳*
陳耀鈞*	陳冠名*	莊寶慶*	魏子洺*	薛冠廷*
林威宇*	蘇煒縉*	傅正穎*	馮宸晉*	高偉庭*
曾品睿*	郭宸愷*	(黃靖翔)*	(黃耀寬)*	(廖幸瑜)*

[A010022]荒野南一男得第一隊

領隊:楊佩蓉 管理:施昆泓 指導:蔡銘澤

魏誠一*	張建維*	王奕敦*	林信宏*	賴東員*
林俊成*	何彥慶*	魏廉鴻*	莊曜彰*	蘇文賢*
沈培煜*	陳致瑋*	李憲為*	(楊佩蓉)*	李振民*
(蔡銘澤)*	(施昆泓)*			

[A010023]立驛國際鉄南人

領隊:王琮宥 管理:苗卓泓

卓重義*	苗卓泓*	黃國霖*	翁琢雅*	林建名*
陳政峰*	李建寬*	鄭宇然*	黃柏翔*	黃三益*
王琮宥*	陳偉哲*	余宣佑*	黃詠智*	顏光宇*
黃柏翰*	施政宏*	(王琮宥)*	(苗卓泓)*	劉庭彰*
林新育*				

[A010024]孟之船

領隊:郭嘉豪

(郭嘉豪)*	吳苾茂*	蕭子瑜*	黃鼎翔*	曾冠霖*
黃政傑*	陳宥臻*	蔡正勤*	張景榕*	林祐榆*
劉哲瑜*	蘇祐磊*	柯馨甯		

[A010025]耶和華沙龍舟隊

領隊:曾瑞平 指導:張智祈

(張智祈)*	(曾瑞平)*	曾瑞安*	金晉吉*	林季平*
許立傳*	蔣克朋*	陳宥豪*	鄭旭翔*	黃品頤*
楊宣安*	夏沛倫*	謝以信*	力培恩*	陳昶銘*
謝以聖*	王建偉*	張岳錡*	王宥勛*	莊品宸*

[A010026]垃圾袋

指導:黃昱綸

邱薈誠*	呂孟軒*	陳鈺翔*	呂仲恆*	古峻文*
盧欣靖*	姚宛妍*	(陳冠廷)*	(黃昱綸)*	莊林澤*
林采玟*				

[A010027]我受夠關廟的天氣陰晴不定 太陽到底在哪裡

領隊:蔡宇軒 管理:林秋汝 指導:蘇子揚

(林秋汝)*	(蔡宇軒)*	(蘇子揚)*	(史乃仁)*	沈世璋*
林政旻*	蔡孟洵*	李世傑*	童汎玲*	傅怡棻*
邱睿騫*	韋欣妤*	劉伊烜*	郭家富*	陳德鈺*
陳涵立*	曾弘傑*	林利*	蔡顯舜*	KUNENE SIVUKILE KANTA*

[A010028]金城青商小龍 B 隊

領隊:林晏宇 管理:林佳慧 指導:張憲誠

(林佳慧)	吳彥翰*	(林晏宇)	翁毓軒*	梁益堂*
林晏宇*	陳宗軒*	李偉嘉*	顏梓戎*	施逸謀*
黃羿程*	陳均凱*	王建祥*	王士豪*	吳文銓*
杜泱峻*	林勁傑*	沈科漢*	蔡秉峻*	陳廷瑋*
葉庭爾*	(張憲誠)*	丘正其*		

[A010029]金城青商小龍 A 隊

領隊:林晏宇 管理:陳廷瑋 指導:張憲誠

(林晏宇)	石崇輔*	張嘉仁*	李子誠*	紀品睿*
(陳廷瑋)	陳飛睿*	紀上洋*	黃怡儒*	吳政緯*
陳柏文*	劉嘉彬*	陳柏翰*	謝易達*	紀伯儒*
許睿哲*	楊振宏*	謝碩賓*	楊孟承*	林顯仁*
胡峻彬*	陳俊賢*	(張憲誠)*		

[A010030]陳品甄揪的

領隊:林鼎峰 管理:陳建良 指導:陳品甄

陳建良*	陳品甄*	張宥淨*	張恩榆*	方祥全*
(陳慕丞)*	吳和倫*	洪丞佑*	陳政維*	許凱丞*
林鼎峰*	吳承儒*	白杰城*	萬宸維*	陳致佑*
(林鼎峰)*	(陳品甄)*	(陳建良)*		

[A010031]斯巴達國際龍舟隊小船

領隊:江子芸 管理:Remi Andre Claude Pyronnet 指導:WU CHI FU

(江子芸)*	(WU CHI FU)*	莫智如*	Dinesh Kumar*	Gilles Bedel*
Kushwaha Jashvant Kumar*	Twan van der Drift*	吳岱臻*	Tim Loh Hey Jiann*	Yoonoh Choi*
(Remi Andre Claude Pyronnet)*	蔡宜諳*	Bond Kou* (蔡政祺)*		鄭春榮*
呂文源*	TAN TIAN LU*	鐘雅筠*	楊喻涵*	

[A010032]亂成一鍋舟

(黃玟苓)*	羅梓銓*	洪孟宏*	宋鎮宇*	吳承緯*
黃榆倫*	陶慶生*	蕭羽惇*	鄭宇閔*	謝秉勳*
林子洵*	蔡侑廷*	黃怡瑄*		

[A010033]上班划水隊

領隊:仲其宇 管理:陳衍傑 指導:楊仕庭

陳玟卉*	呂冠緯*	鄭宇傑*	郭俊淇*	徐睿承*
莊克培*	(朱雁丞)*	蔡欣邦*	莊翔文*	(仲其宇)*
(楊仕庭)*	林子祐*	(陳衍傑)*	林宏昌*	陳永上*
吳育陽*	林奕明*	賴建豪*	仲其宇*	楊仕庭*
朱雁丞*	陳衍傑*			

《 [小型]公開女子組 》

*參賽選手

[A020001]日月潭聯隊 D

領隊:張中源 管理:廖瓊蘭 指導:馬健銘

陳冠妘*	劉宇雯*	謝宜蓁*	(郭宸甄)*	邱子怡*
金潔儀*	郭宜瑄*	蕭凱亭*	劉品妘*	陳宜蓁*
伍璐琪*	蔡羽絜*	劉慧恩*	游芳容*	鄧筠喬*
何翌慈*	全宥靜*	黃湘媛*	莊庭蓁*	松齊軒*
(張中源)*	(廖瓊蘭)*	(馬健銘)*		

[A020002]應戰女龍為榮譽而戰

領隊:吳光弘 管理:彭國源 指導:黃致穎

蔡民玲*	(傅晴華)*	王映之*	施翊禾*	廖幸瑜*
丁僅玲*	魏利真*	蔡巧筠*	李伊雯*	韓卉均*
鄭詩樺*	黃文詩*	林芝誼*	郭乃瑄*	郭允芄*
(吳光弘)	(彭國源)	(黃致穎)	李怡慧*	

[A020003]臺中鵝肉

領隊:王銀民 管理:蘇怡真 指導:陳思蓉

(蘇怡真)*	方綺萱*	(陳思蓉)*	黃芷晏*	葉庭卉*
陳僅文*	王語璇*	廖茹穗*	童依芳*	施詠心*
謝翊鈴*	楊雨璇*	宋萬洳*	林佩華*	黃好婷*

朱美倫* 徐雨慈* 何雅涵* 陳思蓉* 蘇怡真*
(王銀民)* 賴宣諭*

[A020004]金城國中

領隊:黃旭陽 管理:李蕙先 指導:朱瓊芳

(黃旭陽) (朱瓊芳) (李蕙先) 吳怡昕* 林忻瞳*
孫歆綺* 馬加樂* 黃詩云* 易萬芸* 林榆容*
鄭雨婕* 張岑激* 周以庭* 黃柔煊* 李雨芯*
李彤恩* 杜智君* 劉祉伶*

[A020005]陽光女子龍舟團

領隊:吳侃靜 管理:陳昱臻 指導:王姿尹

吳侃靜* 陳昱臻* 戴家歆* 黃渝涵* 莊雅筑*
王俞煊* 林宛柔* 王湘婷* 許庭瑜* 楊子萱*
王姿尹* 陳筱臻* 周思婷* 郭捷如* (吳侃靜)*
(陳昱臻)* (王姿尹)* (戴家歆)*

[A020006]臺南二中校友總會

領隊:周榮茂 管理:李滌青

(周榮茂) 郭子甄* 魏嘉萱* (李滌青) 吳芷綺*
劉玉琦* 高友宣* 周奕君* 王又巧* 羅唯瑄*
周姿羽* 相羽庭* 蕭瑾蔚* 蔡云禎* 葉思琪*
林鈺芳* 陳室好* 吳雨臻* 林詩絜* 王少萱*
吳莉榕* 馬沛好*

[A020007]Mu 湯 Jie 樣划

領隊:邱智宏 管理:林品好

(林品好)* 江聆慈* 陳鈺恩* 吳珮瑄* 陳立慈*
李品禴* 王楚喬* 童詩涵* (邱智宏)* 洪千惠*
陳珮妤* 劉柔瀟* 王思予* 林宜樺* 郭玟慧*
陳楚延*

[A020008]NAGA GINI 2

(何娜茵)* 馬秋芯* 白雪玫* 魏秀雲* 王欣悅*
莎芮塔* 蔡易美* 希卡* 葛芮詩* 鮑越霞*
黃慧珍* 蘇洛妮*

[A020009]NAGA GINI 1

(任如月)* 李漢美* 薛碧兒* 卓秀栗* 楊雅芳*
玉雅琳* 李漢金* 林莎莎* 彭如藝* 湯美恩*

陳愛華* 翁如慧* 林姝嘉*

[A020010]荒野南一女力全開隊

領隊:楊佩蓉 管理:許慧貞 指導:許滋芸

(楊佩蓉)*	施淑蓮*	林盈秀*	(許慧貞)*	(許滋芸)*
蔡佳凌*	張曉芬*	周玉婷*	黃靖珊*	方雅虹*
方雅真*	蔡孟芳*	張美玲*	曾鳳雅*	呂玥慧*

[A020011]立驛國際鐵南人

領隊:鄭之榕 管理:陳玉縈

潘瑞瑜*	陳琦*	勞海薇*	鍾秉綦*	陳玉縈*
李伊婷*	邱毓綺*	丘馥寧*	鄭之榕*	林鈺茹*
鄭雅萍*	陳郁苹*	李佳芸*	林余美香*	洪美足*
鄭素瑜*	董毓婷*	蘇怡萍*	陳琬婷*	(鄭之榕)*
(陳玉縈)*	莊琇妃*			

[A020012]鐵達尼蘿絲

領隊:粘雅婷 管理:薛芝華 指導:郭怡秀

(粘雅婷)*	(薛芝華)*	戴怡欣*	郭思儀*	(郭怡秀)*
石雨涵*	李柔嫻*	陳俞廷*	高雅筠*	羅曲含*
楊子萱*	莊喬茵*	戴貝珈*	李小宓*	蔡于芹*
賴曉萱*	余瑋婷*	林育淇*	林明照*	朱淑勤*

報 名 統 計

組別	單位數	參賽選手			職員			參加人員		
		男	女	小計	男	女	小計	男	女	小計
大型/公務機關組	13	179	137	316	25	24	49	184	166	350
大型/公開女子組	8	6	176	182	12	15	27	12	202	214
大型/公開混合組	30	444	337	781	55	39	94	456	342	798
大型/公開男子組	18	427	47	474	57	7	64	445	49	494
大型/國中女子組	0	0	0	0	0	0	0	0	0	0
大型/國中男子組	5	107	12	119	13	5	18	113	16	129
大型/國際友人組	1	11	14	25	1	1	2	12	15	27
大型/大專院校組	15	251	127	378	28	17	45	256	130	386
大型/工商團體組 (企業類組)	7	105	73	178	10	6	16	105	73	178
大型/工商團體組 (社團類組)	17	310	160	470	42	12	54	321	165	486
大型/高中職女子組	0	0	0	0	0	0	0	0	0	0
大型/高中職男子組	6	149	2	151	17	2	19	158	3	161
小型/公開女子組	12	4	208	212	9	23	32	9	211	220
小型/公開男子組	31	523	60	583	73	17	90	542	67	609
	163	2516	1353	3869	342	168	510	2613	1439	4052

2026 臺南市國際龍舟錦標賽實施計畫

- 一、宗旨：為結合傳統民俗文化與運動推廣，推展全民體育活動，增進國民身心健康，特舉辦本活動。
- 二、指導單位：運動部全民運動署
- 三、主辦單位：臺南市政府
- 四、承辦單位：臺南市政府體育局
- 五、協辦單位：社團法人臺南市體育總會、臺南市體育總會划船委員會、臺南市體育總會輕艇委員會、臺南市體育總會水上救生委員會、安平開台天后宮、安平觀音亭、臺南市政府交通局、臺南市政府警察局、臺南市政府水利局、臺南市政府環境保護局、臺南市政府衛生局、臺南市政府消防局、臺南市政府工務局、臺南市政府文化局、臺南市政府觀光旅遊局、臺南市政府民政局、臺南市政府社會局、臺南市政府勞工局、臺南市政府財政稅務局、臺南市政府新聞及國際關係處、臺南市政府市場處、安平區公所、臺南市立土城高級中學、臺南市立建興國民中學、臺南市立海佃國民中學、臺南市立金城國民中學、臺南市南區永華國民小學。
- 六、活動日期：115 年 6 月 17 日(星期三)至 6 月 21 日(星期日)共計 5 天。
- 七、競賽地點：臺南運河(安億橋至承天橋段)
- 八、比賽距離：300 公尺。
- 九、報名手續：
 - (一) 一律採網路報名作業方式，請逕至「臺南市國際龍舟錦標賽」網站報名，網址：<https://dragonboat.tainan.gov.tw/>。
 - (二) 報名程序：
 1. 報名日期：115 年 3 月 16 日(星期一)上午 9 時至 4 月 17 日(星期五)下午 5 時止，逾期恕不受理。
 2. 註冊方式：
 - (1)完成網路報名後，請務必檢視核對資料無誤後，將報名總表、個資同意書(參閱附件 1)、家長同意書(參閱附件 2)，列印出加蓋單位印信(公開組加蓋領隊章、機關及團體請加蓋關防、公司行號請加蓋公司章(並檢附勞、健保投保證明，報名截止日前三個月開始連續投保計算)後，於 115 年 4 月 17 日(星期五)前掛號郵寄：「臺南市政府體育局(70242 臺南市南區體育路 10 號)」，以郵戳日期(115 年 4 月 17 日)為憑，信封封面請註記(2026 龍舟賽報名資料)，逾期不受理。
 - (2)不受理親送報名紙本資料。

(3)參加隊員與本計畫第十二條參加資格不合時，一律不予受理。

(4)公開組隊伍之隊名不得使用任何不雅、冒犯或具歧視性之用語。

(三) 請於網路報名的期限內至報名網站填寫相關報名資料(含英文)，報名資料須加註單位，並填寫「個人資料提供同意書」，未滿18歲之選手應另檢附法定代理人同意書(如附件)；另為製發選手證，請必須上傳隊員3個月內大頭照片後完成報名，於註冊日期前將報名資料寄至註冊單位；網路報名截止後，一律不接受報名資料增刪或修改，且資料未完備者，視同未完成報名。

(四) 請各隊於網路報名時依序完成單位基本資料及隊職員基本資料等相關項目填寫，請依開放時間完成登記練習時段。

(五) 各隊於報名時一併提供簡介1份(組隊特色、歷年成績、單位業務特色等)，以300字為限，供主辦單位報導用。

十、 競賽類別與組別：

(一)大型龍舟賽類：

1. 公開組：

(1) 男子組

(2) 女子組

(3) 混合組

2. 高中(職)組：

(1) 男子組

(2) 女子組

3. 國中組：

(1) 男子組

(2) 女子組

4. 大專院校混合組

5. 工商團體組：

(1) 企業混合組

(2) 社團混合組

6. 公務機關混合組

7. 國際友人組

(二)小型龍舟賽類：

1. 公開男子組

2. 公開女子組

十一、競賽人員資格及配置規定：

(一)公開組：國內一般社會人士及機關團體(包含已入境之國外人士)均可組隊參加。

▶大型龍舟類：

- 1.男子組：遇隊員人數不足時，可由女性替代，鼓手及舵手性別不限。
- 2.女子組：全體槳手及鼓手須為女性，舵手性別不限。
- 3.混合組：隊員採男女混合方式，槳手女性人數至少 6 名，鼓手及舵手性別不限。

▶小型龍舟類：

- 1.男子組：遇隊員人數不足時，可由女性替代，鼓手及舵手性別不限。
- 2.女子組：全體槳手及奪標手須為女性，舵手性別不限。

(二)高中(職)組：國內公私立高中(職)在校學生(包含已入境之國外人士)，報名註冊時須一併檢附相關證明文件(如學生證)。(不可跨校)

▶大型龍舟：

- 1.男子組：遇隊員人數不足時，可由女性替代，鼓手及舵手性別不限。
- 2.女子組：全體隊員須為女性，鼓手可由領隊、管理及指導其一擔任，惟舵手性別不限。

(三)國中組：國內國中在校學生(包含已入境之國外人士)，報名註冊時須一併檢附相關證明文件(如學生證)。(不可跨校)

▶大型龍舟：

- 1.男子組：遇隊員人數不足時，可由女性替代，鼓手及舵手性別不限。
- 3.女子組：全體隊員須為女性，鼓手可由領隊、管理及指導其一擔任，惟舵手性別不限。

(四)大專院校組：國內公私立大專院校學生(包含已入境之國外人士)，報名註冊時須一併檢附相關證明文件(如學生證)。(可混性別但不可跨校)

▶大型龍舟：

- 1.混合組：隊員採男女混合方式，槳手女性人數至少 6 名，鼓手及舵手性別不限。

(五)工商團體組：

1. 企業組：

經合法登記之營利事業各公司行號 (包含已入境之國外人士，不得跨單位組隊)，應以公司行號名稱報名，或結合公司行號名稱進行創意命名報名參加並於報名註冊時一併檢附相關證明文件(勞、健保投保證明，報名截止日前

三個月開始連續投保計算)。(不得跨報社團組)

2. 社團組:

政府機關登記有案之社團所屬現職員工(包含已入境之國外人士),應以社團名稱報名,或結合社團名稱進行創意命名報名參加並於報名註冊時一併檢附相關證明文件(足資證明為該社團成員之證明文件)。(不得跨報企業組)

▶大型龍舟:

1.企業混合組:隊員採男女混合方式,槳手女性人數至少6名,鼓手及舵手性別不限。

2.社團混合組:隊員採男女混合方式,槳手女性人數至少6名,鼓手及舵手性別不限。

(六)公務機關組:參賽人員需隸屬國營事業、國軍(未含替代役)、臺南市議會、臺南市政府所屬機關學校單位,應以公務單位名稱報名,或結合該單位名稱進行創意命名報名參加並於報名註冊時一併檢附相關證明文件(識別證或在職證明),參賽隊伍得採聯隊方式,惟組成單位以三單位為限。

▶大型龍舟:

1.混合組:隊員採男女混合方式,槳手女性人數至少6名,鼓手及舵手性別不限。

(七)國際友人組:本組採邀請制,參賽隊伍須為本國使節或本市姊妹城市之國際代表隊,並以表演賽形式進行。

▶大型龍舟:

1.混合組:隊員性別不設任何限制,可自由組成。

十二、人數規定:

(一)大型龍舟:每隊槳手18人、鼓手1人,共19人,外加9人為候補選手得報28人(舵手參加隊數不受限制)。

(二)小型龍舟:每隊槳手12人、奪標手1人,共13人,外加7人為候補選手得報20人(舵手參加隊數不受限制)。

(三)各隊應設領隊、指導、管理、隊長各一人;如領隊、指導、管理須下舟參加競賽,須列入選手報名單內,不得臨時參加及參賽。

(四)國、高中學生組之鼓手可由領隊、指導或管理其中一人擔任。

十三、競賽制度：

(一) 賽制：

1. 分為分組預賽、複賽、分組準決賽、準決賽、決賽等階段，賽程如下：
 - (1) 分組預賽：各組第一名晉級「分組準決賽」；其餘隊伍進入「複賽」。
 - (2) 複賽：各組第一名晉級「分組準決賽」；其餘隊伍淘汰。
 - (3) 分組準決賽：視實際參賽隊伍數量安排賽程。
 - (4) 準決賽：視實際參賽隊伍數量安排賽程。
 - (5) 決賽：視實際參賽隊伍數量安排賽程。
2. 採雙敗淘汰制。
3. 以上兩種賽制，每隊至少比賽二場；實際採行之賽制，依報名隊伍數量另行決定。
4. 賽程依比賽名次成績落位組別，航道以當日抽籤決定。
5. 主辦單位得視實際參賽隊伍數量及賽程安排需要，保留調整賽制之權利，並以公告方式另行通知。

(二) 各組參賽隊伍未達四隊者不予成賽；國際友人組不適用本規定。

(三) 參賽選手報名限制：

1. 每人至多報名三組。
2. 大型龍舟「非公開組」每人限報一組，不得跨報其他「非公開組」。
3. 已報名大型龍舟「非公開組」者，僅得加報大型龍舟「公開組」一組及小型龍舟「公開組」一組。
4. 大型龍舟「公開組」每人限報一組，不得跨報其他大型龍舟「公開組」。
5. 若因跨組參賽致生賽程衝突，主辦單位恕不提供賽程調整服務。
6. 公開組及非公開組類別如下表所示：

大型 競 技 龍 舟	公開組	公開組-男子組
		公開組-女子組
		公開組-混合組
	非公開組	高中(職)組-男子組
		高中(職)組-女子組
		國中組-男子組
		國中組-女子組
		大專院校組-混合組
		工商團體組-企業混合組
		工商團體組-社團混合組
		公務機關組-混合組

		國際友人組-混合組
小型 競 技 龍 舟	公開組	公開組-男子組
		公開組-女子組

十四、會議：(賽程於抽籤後編定)

(一)抽籤會議：115年5月22日(星期五)上午9時於臺南市政府體育局3樓會議室(臺南市南區體育路10號)進行抽籤，會議不另行通知，請各隊務必派員參加，倘當日未參加抽籤者由主辦單位代抽，且會後對於主辦單位代抽之賽程結果或會議決議事項不得異議。

(二)領隊會議：115年6月15日(星期一)上午9時於臺南市政府體育局3樓會議室(臺南市南區體育路10號)舉行，會議不另行通知，是日發放選手證，請各隊務必派員出席。

十五、獎勵：

(一)各組錄取名額依參賽隊伍數訂定。各名次之獎盃、獎狀及獎金之頒發情形如下表所示：

名次	一			二			三			四			五			六		
參賽隊數	獎盃	獎狀	獎金	獎盃	獎狀	獎金	獎盃	獎狀	獎金	獎盃	獎狀	獎金	獎盃	獎狀	獎金	獎盃	獎狀	獎金
12隊以上(含)	V	V	V	V	V	V	V	V	V	V	V		V	V		V	V	
9隊~11隊	V	V	V	V	V	V	V	V	V	V	V		V	V				
7隊~8隊	V	V	V	V	V	V	V	V	V	V	V							
4隊~6隊	V	V	V	V	V	V	V	V	V									

(二)國際友人組因屬表演賽性質，僅頒發紀念獎牌每人一面。

(三)各組前三名另頒發優勝獎勵金，所有獎勵金均須依《所得稅法》及相關印花稅規定辦理扣繳，金額分配如下表所示：

單位：新臺幣元

		第一名	第二名	第三名	備註
大型競技龍舟	公開男子組	300,000	70,000	40,000	
	公開女子組	300,000	70,000	40,000	
	公開混合組	100,000	50,000	25,000	
	高中職男子組	30,000	20,000	10,000	
	高中職女子組	30,000	20,000	10,000	
	國中男子組	30,000	20,000	10,000	
	國中女子組	30,000	20,000	10,000	
	大專混合組	30,000	20,000	10,000	
	工商團體 (企業混合組)	50,000	30,000	15,000	
	工商團體 (社團混合組)	50,000	30,000	15,000	
	公務機關混合組	50,000	30,000	15,000	
小型競技龍舟	公開男子組	70,000	40,000	20,000	
	公開女子組	70,000	40,000	20,000	

(四)依國稅局規定，在臺國際人士獎金所得需扣繳 20%稅額，另請領取獎金時同時檢附領據與印領清冊(含護照影本、居留證影本)。

十六、賽前練習：

(一)凡完成報名參加競賽之各隊於賽前均應做適當練習，每隊至多 2 次賽前練習時間，練習時間為 115 年 6 月 6 日(星期六)至 6 月 14 日(星期日)，每日上午 8 時至 12 時，下午 3 時至 7 時(6 月 6、7、13、14 日下午練習時間改為下午 2 時至 5 時)於臺南運河安億橋至承天橋段開放選手練習(請在預約時段自行填寫 2 個練習時段，各時段大型龍舟 3 個名額，小型龍舟 2 個名額，依報名先後順序排定額滿為止)，倘有其他相關事項，將另行公告於臺南市國際龍舟錦標賽官網 / 大會公告區

(https://dragonboat.tainan.gov.tw/message/news_list) 及臉書「臺南國際龍舟錦標賽」粉絲專頁等網路平臺。

(二)練習期間下水人數，大型龍舟槳手應有 14 人以上，小型龍舟槳手應有 8 人以上，如遇單數或人數不足，不得下船練習，倘鼓手不克出席，得仍下船練習。

(三)練習期間，需使用大會提供之龍舟及船槳。

(四)練習預約一律採網路預約制，練習預約時段 115 年 5 月 18 日(星期一)上午 8 時至 5 月 22 日(星期五)下午 5 時止，不開放現場登記，完成報名手續隊伍，可至活動網頁 <https://dragonboat.tainan.gov.tw/contest/reservation> 登記練習時段。

(五)賽前練習之相關注意事項及須知請參閱附件 4。

十七、保險：

本活動將為參加選手投保每人新臺幣 500 萬元之公共意外險(細節依投保公司之保險契約為準)，惟特別提醒選手務必在賽前充份訓練，賽前充足睡眠及適當補充能量，下場時需視身體狀況量力而為，切忌勉強，主辦單位雖在會場設有必要之緊急醫療救護，惟對選手本身疾患引起之病症不在承保範圍內，公共意外險只承保因賽程中發生意外所遭受傷害做理賠。另參與本賽事選手若需其他保險(如旅行平安險)，建議自行加保。

註：公共意外險承保範圍：

1. 被保險人因在保險期間內發生下列意外事故所致第三人體傷、死亡或第三人財物損害，依法應負賠償責任，而受賠償請求時，由本活動投保公司對被保險人負賠償之責：

(1) 被保險人或其受僱人；因本次比賽保險單載明之競賽範圍內發生之意外事故。

(2) 被保險人在競賽路線之建築物、通道、機器或其他工作物所發生之意外事故。

2. 特別不保事項：

(1) 個人疾病導致運動傷害。

(2) 因個人體質或因自身心血管所致之症狀，例如休克、心臟症、熱衰竭、中暑、高山症、癲癇、脫水等。

十八、如遇不可抗力之天然災害時，主辦單位有權視狀況宣布停辦或延期舉行，相關資訊將公告於臺南市國際龍舟錦標賽網站(dragonboat.tainan.gov.tw)等網站，請隨時上網查閱。

十九、本計畫如有未盡事宜，由主辦單位修正後公布實施。

2026 臺南市國際龍舟錦標賽比賽規則

- 一、凡參加本龍舟競賽者，均須遵守本規則之各項規定。
- 二、競賽日期：115 年 6 月 17 日(星期三)至 6 月 21 日(星期日)。除因特殊情況，由大會宣布延期舉行外，不受天候影響（如遇一般風雨亦照常競賽）。
- 三、競賽距離：大型及小型龍舟均為 300 公尺。
- 四、舵手資格：
 - (一)小型龍舟公開組、大型龍舟高中(職)組、國中組、大專院校組可選擇由大會安排公舵手，亦可自行媒合大會公告之舵手培訓班合格結訓領有舵手證之舵手(無工作費)。
 - (二)大型龍舟公開組、工商團體組應自備舵手(須參加舵手研習班並合格結訓領有舵手證)，亦可自行媒合大會公告之舵手培訓班合格結訓領有舵手證之舵手(無工作費)，或由大會安排公舵手。
 - (三)2025 年結訓領有舵手證之人員，為各競賽人員安全考量，鼓勵參加今年之培訓班複訓。
- 五、檢錄處設在起點岸邊，檢查競賽隊員身份；登舟處為起點岸邊。
- 六、凡參加競賽隊伍，需在比賽前 40 分鐘提交出賽隊員名單、選手證（限報名有案者）及舵手證（限大型龍舟公開組及工商團體組自備舵手），於檢錄處等候檢錄，該場次未到者以失敗論。不得有冒名頂替之情事，如經查覺有冒名頂替事實者，即取消該隊之競賽資格；各隊對比賽隊員資格有疑問者，須在賽前 60 分鐘依規定提出書面申訴，賽後不得提出異議。
- 七、參加競賽人員應攜帶主辦單位製發之選手證及舵手證至檢錄處等候點名核驗。
- 八、檢錄後不得離開檢錄處，否則以棄權論。
- 九、發令員未鳴槍前不得出發，否則以犯規論，二次犯規者，取消該隊競賽資格。
- 十、競賽槍響後，不得以任何理由要求暫停競賽。
- 十一、各隊須依抽定之水道次划行，到達終點時，必須遵照規定航道划至指定地點泊船，不得阻礙競賽之進行，否則以犯規論，並取消其競賽資格。
- 十二、各隊須依指定時間內將各該隊龍舟划至競賽之起點，如延誤比賽時間且遲到

時間兩次達 5 分鐘時，以失敗論。

十三、大型龍舟分道，以起點至終點為止。小型龍舟分道，以起點至終點取得各自水道之標旗為止。

十四、大型龍舟槳手一律採用坐姿划法，違者判取消該隊競賽資格。坐姿姿勢之判定係以槳手划槳時應面向船首，雙腳較臀部距船首為近，且臀部不離開座位為準，是否違規由主辦單位姿勢檢查員判定，小型龍舟划法不限。

十五、競賽時各隊在比賽槍響前，所持划槳必須離開水面；大型龍舟或小型龍舟均應遵守此項規定，但舟舵不受此限；第一次犯規時，予以警告，第二次犯規時，即取消該隊競賽資格。

十六、各隊到達終點時：

(一) 大型龍舟賽以船頭到達終點之先後順序決定名次，採爭先賽制擇優進入預賽。

(二) 小型龍舟賽以取得標旗之先後順序決定名次，採奪標賽制擇優進入預賽。

(三) 大型龍舟及小型龍舟之預賽與決賽，得視報名隊數多寡調整賽制。

備註：

(一) 搶標者取下標旗並離開標筒時，即視為已取得標旗。

(二) 搶標者於取得標旗後即使跌入水中，仍視為已取得標旗。

十八、每場比賽實際與賽人數，除鼓手、舵手不可缺額外，大型龍舟槳手應有 16 人以上(含)，小型龍舟槳手應有 10 人以上(含)，如遇單數不得下船參賽，人數不足以失敗論。

二十、比賽時一律採用主辦單位提供之龍舟、划槳、鑼鼓及舵，且應於賽前自行檢查妥當；比賽中如發生故障等問題，應予重新比賽，並不得有異議。

二十一、比賽槍響後若有隊員掉下水，即以該隊失敗論（奪標手於完成奪標後落水除外）。如主辦單位提供之龍舟和舵手等設施人員發生不可抗力之故障，應予重賽，不得異議。

二十二、競賽前後如有違反主辦單位一切規定者，交審判委員會處理，倘有特殊情形發生時，得會同警方處理。

- 二十三、龍舟偏離航道衝出分道線，進入他道時，以失敗論；但因船隻遇不可抗力情況而偏離水道經裁判判定屬實，並經裁判長判決該場重賽時，該場各隊必須重賽，否則以棄權論。
- 二十四、為發揚團隊精神、鼓舞競賽熱情，各隊可自組啦啦隊，於比賽時各為各該隊伍加油，其形式不拘，惟不得妨害主辦單位秩序及比賽進行。
- 二十五、各參賽隊伍應服從下水處管理人員及救生員安全指導，參賽選手含鼓手及奪標手於比賽時應全程穿著救生衣(自檢錄起至比賽結束上岸止)，違者取消該隊競賽資格。
- 二十六、違背運動精神、不服主辦單位裁決或採取不當抗議行為而影響賽場秩序者，取消競賽資格。
- 二十七、如損壞龍舟上任何設備者，應照價賠償，不得異議。
- 二十八、對主辦單位裁判之判決如有異議，得於該場比賽後 60 鐘內提出申訴，並繳交保證金新臺幣 5,000 元。
- 三十、凡參加競賽隊伍，競賽時均須使用主辦單位提供之鑼、鼓，不得使用哨子、鳴笛及任何電子設備(如大聲公、小蜜蜂)，如經發現使用前述器材者，即取消該隊競賽資格。
- 三十一、本規則如有未盡事宜，由主辦單位隨修訂公布後實施。

2026 Implementation Plan for the Tainan International Dragon Boat Championships

1. Purpose

In order to integrate traditional folk culture with sports promotion, promote nationwide participation in sports activities, and enhance the physical and mental health of citizens, this event is hereby organized.

2. Supervising Authority

Ministry of Sports

3. Organizer

Tainan City Government

4. Executing Agency

Sports Bureau, Tainan City Government

5. Co-Organizers

Tainan City Sports Federation; Rowing Committee of the Tainan City Sports Federation; Canoe Committee of the Tainan City Sports Federation; Water Rescue Committee of the Tainan City Sports Federation; Anping Kaitai Tianhou Temple; Anping Guanyin Pavilion; Transportation Bureau, Tainan City Government; Police Department, Tainan City Government; Water Resources Bureau, Tainan City Government; Environmental Protection Bureau, Tainan City Government; Health Bureau, Tainan City

Government; Fire Bureau, Tainan City Government; Public Works Bureau, Tainan City Government; Cultural Affairs Bureau, Tainan City Government; Tourism Bureau, Tainan City Government; Civil Affairs Bureau, Tainan City Government; Social Affairs Bureau, Tainan City Government; Labor Affairs Bureau, Tainan City Government; Finance and Taxation Bureau, Tainan City Government; Department of Information and International Relations, Tainan City Government; Market Administration Office, Tainan City Government; Anping District Office; Tainan Municipal Tucheng Senior High School; Tainan Municipal Jianxing Junior High School; Tainan Municipal Haidian Junior High School; Tainan Municipal Jincheng Junior High School; Yonghua Elementary School, South District, Tainan City.

6. Event Dates

June 17, 2026 (Wednesday) to June 21, 2026 (Sunday), for a total of five (5) days.

7. Competition Venue

Tainan Canal (from Anyi Bridge to Chengtian Bridge section).

8. Race Distance

300 meters.

9. Registration Procedures

1. Registration shall be conducted exclusively through the online registration system.
Participants shall register via the official website of the “Tainan International Dragon Boat Championships” at:
<https://dragonboat.tainan.gov.tw/>
2. Registration Process

a. **Registration Period**

From 9:00 a.m., March 16, 2026 (Monday) to 5:00 p.m., April 17, 2026 (Friday).

Late submissions will not be accepted.

b. **Registration Method**

- i. After completing online registration, applicants shall carefully verify all submitted information. The following documents must be printed and submitted with the appropriate seals: (1)Registration summary form (2) Personal Data Consent Form (Appendix 1) (3)Parental Consent Form (Appendix 2, if applicable) Official seals shall be affixed as follows: Open Division: team leader seal Government agencies or organizations: official seal Corporations or businesses: company seal (with supporting proof of labor and health insurance enrollment covering three consecutive months prior to the registration deadline) The documents must be sent by registered mail before **April 17, 2026** to: (Sports Bureau, Tainan City Government No. 10, Tiyu Rd., South District Tainan City 70242, Taiwan) The postmark date shall be regarded as proof of submission. The envelope shall clearly indicate: “2026 Dragon Boat Race Registration Documents.” Late submissions will not be accepted.
- ii. In-person submission of registration documents will not be accepted.
- iii. Applications failing to meet the eligibility requirements specified in Article 12 of this Plan will not be accepted.
- iv. Team names in the Open Division shall not contain vulgar, offensive, or discriminatory wording.

3. Teams must complete all registration information on the online system within the registration period, including English information. A **Personal Data Consent Form** must be completed. Competitors under the age of eighteen (18) must also submit a **Legal Guardian Consent Form**. For athlete identification cards, a **passport-style photo taken within the past three months** must be uploaded for each participant. Once the online registration period closes, **no**

additions, deletions, or modifications to registration information will be accepted.

Incomplete submissions shall be deemed incomplete registrations.

4. Teams shall complete all relevant information during online registration, including team information and staff information, and shall register for practice time slots within the designated schedule.
5. Each team shall provide a **team profile (maximum 300 words)** describing team characteristics, previous competition achievements, or organizational features, for use in official publicity materials.

10. Competition Categories and Divisions:

1. Large Dragon Boat Race Categories:
 - a. Open Division:
 - i. Men's Division
 - ii. Women's Division
 - iii. Mixed Division
 - b. Senior High School (Vocational High School) Division:
 - i. Boys' Division
 - ii. Girls' Division
 - c. Junior High School Division:
 - i. Boys' Division
 - ii. Girls' Division
 - d. College and University Mixed Division
 - e. Industry and Commercial Group Division:
 - i. Corporate Mixed Division
 - ii. Club Mixed Division
 - f. Government Agency Mixed Division
 - g. International Division

2. Small Dragon Boat Race Categories:

- a. Open Men's Division
- b. Open Women's Division

11. Eligibility and Team Composition Regulations for Competition

Personnel:

1. **Open Division:** Domestic members of the general public and agencies or organizations (including foreign nationals who have already entered Taiwan) may all form teams to participate.

➤ **Large Dragon Boat Category:**

- i. **Men's Division:** Where the number of team members is insufficient, women may serve as substitutes. The gender of the drummer and steerer is unrestricted.
- ii. **Women's Division:** All paddlers and the drummer must be female. The gender of the steerer is unrestricted.
- iii. **Mixed Division:** Team members shall be composed of both men and women, and the number of female paddlers shall be at least 6. The gender of the drummer and steerer is unrestricted.

➤ **Small Dragon Boat Category:**

- iv. **Men's Division:** Where the number of team members is insufficient, women may serve as substitutes. The gender of the drummer and steerer is unrestricted.
- v. **Women's Division:** All paddlers and the flag catcher must be female. The gender of the steerer is unrestricted.

2. **Senior High School Division:** Students currently enrolled in public or private senior high schools (including foreign nationals who have already entered Taiwan) may participate.

Relevant supporting documents (such as student ID cards) must be submitted together at the time of registration. (Cross-school teams are not permitted.)

➤ **Large Dragon Boat:**

- i. **Boys' Division:** Where the number of team members is insufficient, women may serve as substitutes. The gender of the drummer and steerer is unrestricted.
- ii. **Girls' Division:** All team members must be female. The drummer may be served by one of the team leader, manager, or coach; however, the gender of the steerer is unrestricted.

3. **Junior High School Division:** Students currently enrolled in domestic junior high schools (including foreign nationals who have already entered Taiwan) may participate. Relevant supporting documents (such as student ID cards) must be submitted together at the time of registration. (Cross-school teams are not permitted.)

➤ **Large Dragon Boat:**

1. **Boys' Division:** Where the number of team members is insufficient, women may serve as substitutes. The gender of the drummer and steerer is unrestricted.
2. **Girls' Division:** All team members must be female. The drummer may be served by one of the team leader, manager, or coach; however, the gender of the steerer is unrestricted.

4. **College and University Division:** Students of domestic public or private colleges and universities (including foreign nationals who have already entered Taiwan) may participate. Relevant supporting documents (such as student ID cards) must be submitted together at the time of registration. (Mixed gender is permitted, but cross-school teams are not permitted.)

➤ **Large Dragon Boat:**

- i. **Mixed Division:** Team members shall be composed of both men and women, and the number of female paddlers shall be at least 6. The gender of the drummer and steerer is unrestricted.

5. Industry and Commercial Group Division:

Corporate Group:

Legally registered profit-seeking enterprises, companies, and business entities (including foreign nationals who have already entered Taiwan, and cross-entity team formation is not permitted) shall register under the name of the company or business entity, or may register under a creative name incorporating the company or business entity name, and shall submit relevant supporting documents together at the time of registration (proof of enrollment in Labor Insurance and National Health Insurance, calculated from continuous enrollment beginning three months prior to the registration deadline). (Cross-registration in the club Group is not permitted.)

Club Group:

Current employees belonging to clubs duly registered with government agencies (including foreign nationals who have already entered Taiwan) shall register under the name of the club, or may register under a creative name incorporating the club name, and shall submit relevant supporting documents together at the time of registration (documents sufficient to prove membership in such club). (Cross-registration in the Corporate Group is not permitted.)

➤ **Large Dragon Boat:**

- i. **Corporate Mixed Division:** Team members shall be composed of both men and women, and the number of female paddlers shall be at least 6. The gender of the drummer and steerer is unrestricted.
- ii. **Club Mixed Division:** Team members shall be composed of both men and women, and the number of female paddlers shall be at least 6. The gender of the drummer and steerer is unrestricted.

6. **Government Agency Division:** Participating personnel must belong to state-owned enterprises, the national armed forces (excluding alternative service), Tainan City Council, or agencies and schools subordinate to Tainan City Government. Registration shall be made under the name of the government unit, or under a creative name incorporating the name of

such unit, and relevant supporting documents (identification card or proof of employment) shall be submitted together at the time of registration. Participating teams may be formed as joint teams, provided that the number of constituent units shall be limited to three.

➤ **Large Dragon Boat:**

Mixed Division: Team members shall be composed of both men and women, and the number of female paddlers shall be at least 6. The gender of the drummer and steerer is unrestricted.

(7) **International Division:** This division is by invitation only. Participating teams must be diplomatic representatives stationed in this country or international representative teams from this city's sister cities, and the races shall be conducted in the form of exhibition races.

➤ Large Dragon Boat:

Mixed Division: No gender restrictions shall apply to team members, and teams may be freely formed.

12. Number of Participants:

1. **Large Dragon Boat:** Each team shall have 18 paddlers and 1 drummer, for a total of 19 persons, with an additional 9 alternate athletes, allowing registration of up to 28 persons in total (there is no restriction on the number of teams in which a steerer may participate).
2. **Small Dragon Boat:** Each team shall have 12 paddlers and 1 flag catcher, for a total of 13 persons, with an additional 7 alternate athletes, allowing registration of up to 20 persons in total (there is no restriction on the number of teams in which a steerer may participate).
3. Each team shall have one team leader, one coach, one manager, and one captain. If the team leader, coach, or manager is to board the boat and participate in the competition, such person

must be included on the athlete registration roster and may not participate temporarily or ad hoc.

4. In the junior high school and senior high school student divisions, the drummer may be served by one of the team leader, coach, or manager.

13. Competition System:

1. Race Format:

- a. The competition shall be divided into stages including group preliminary heats, repechage, group semifinals, semifinals, and finals. The race schedule is as follows:
 - i. Group Preliminary Heats: The first-place team in each group advances to the “Group Semifinals”; all remaining teams proceed to the “Repechage.”
 - ii. Repechage: The first-place team in each group advances to the “Group Semifinals”; all remaining teams are eliminated.
 - iii. Group Semifinals: The race schedule shall be arranged according to the actual number of participating teams.
 - iv. Semifinals: The race schedule shall be arranged according to the actual number of participating teams.
 - v. Finals: The race schedule shall be arranged according to the actual number of participating teams.
- b. A double-elimination system shall be adopted.
- c. Under either of the above two race systems, each team shall compete in at least two races; the actual race system to be adopted shall be separately determined according to the number of registered teams.
- d. The race schedule shall assign bracket placement according to competition ranking and results, and lane assignments shall be determined by drawing lots on the day of the race.

- e. The organizer reserves the right to adjust the race system according to the actual number of participating teams and scheduling needs, and shall give separate notice by public announcement.
2. Where fewer than four teams are entered in any division, no race shall be formed for that division; this provision shall not apply to the International Friends Division.
3. Restrictions on athlete registration:
- a. Each person may register for a maximum of three divisions.
 - b. For Large Dragon Boat “Non-Open Divisions,” each person is limited to registering for one division only, and may not cross-register in any other “Non-Open Division.”
 - c. A person who has already registered in a Large Dragon Boat “Non-Open Division” may only additionally register in one Large Dragon Boat “Open Division” and one Small Dragon Boat “Open Division.”
 - d. For Large Dragon Boat “Open Divisions,” each person is limited to registering for one division only, and may not cross-register in any other Large Dragon Boat “Open Division.”
 - e. If race schedule conflicts arise due to participation across divisions, the organizer shall not provide schedule adjustment services.
 - f. The categories of Open Divisions and Non-Open Divisions are as shown in the following table:

Large Competitive Dragon Boat	Open Divisions	Open Division – Men’s Division
		Open Division – Women’s Division
		Open Division – Mixed Division
	Non-Open Divisions	Senior High School (Vocational High School) Division – Boys’ Division
		Senior High School

		(Vocational High School) Division – Girls’ Division
		Junior High School Division – Boys’ Division
		Junior High School Division – Girls’ Division
		College and University Division – Mixed Division
		Industry and Commercial Group Division – Corporate Mixed Division
		Industry and Commercial Group Division – Club Mixed Division
		Government Agency Division – Mixed Division
		International Division – Mixed Division
Small Competitive Dragon Boat	Open Divisions	Open Division – Men’s Division
		Open Division – Women’s Division

14. Meetings: (The race schedule shall be compiled after the drawing of lots.)

1. Drawing Meeting: At 9:00 a.m. on May 22, 2026 (Friday), the drawing shall take place in the 3rd Floor Conference Room of the Sports Bureau, Tainan City Government (No. 10, Tiyu Road, South District, Tainan City). No separate notice of the meeting shall be given. Each team is requested to be sure to send personnel to attend. If a team does not attend the drawing on that day, the organizer shall conduct the draw on its behalf, and after the meeting no objection may be raised to the race schedule results drawn by the organizer on behalf of that team or to any resolutions made at the meeting.

2. Team Leaders' Meeting: At 9:00 a.m. on June 15, 2026 (Monday), the meeting shall be held in the 3rd Floor Conference Room of the Sports Bureau, Tainan City Government (No. 10, Tiyu Road, South District, Tainan City). No separate notice of the meeting shall be given. Athlete identification cards shall be issued on that day. Each team is requested to be sure to send personnel to attend.

15. Awards:

1. The number of award-winning places in each division shall be determined according to the number of participating teams. The trophies, certificates, and prize money to be awarded for each placing are as shown in the table below:

Placement	1st			2nd			3rd			4th			5th			6th		
	T*	C	P	T	C	P	T	C	P	T	C	P	T	C	P	T	C	P
≥12	V	V	V	V	V	V	V	V	V	V	V		V	V		V	V	
9~11	V	V	V	V	V	V	V	V	V	V	V		V	V				
7~8	V	V	V	V	V	V	V	V	V	V	V							
4~6	V	V	V	V	V	V	V	V	V									

*T: Trophy C: Certificate P: Prize(NTD)

2. Because the International Friends Division is in the nature of an exhibition race, only one commemorative medal shall be awarded to each participant.
3. Additional excellence award prize money shall be awarded to the top three places in each division. All prize money shall be withheld in accordance with the Income Tax Act and relevant stamp tax regulations. The allocation amounts are as shown in the table below:

Unit: New Taiwan Dollar(NTD)

Division	1st Place	2nd Place	3rd Place	Remarks
Large Competitive Dragon Boat				
Open Men's Division	300,000	70,000	40,000	
Open Women's Division	300,000	70,000	40,000	
Open Mixed Division	100,000	50,000	25,000	
Senior High/Vocational High Boys' Division	30,000	20,000	10,000	
Senior High/Vocational High Girls' Division	30,000	20,000	10,000	
Junior High Boys' Division	30,000	20,000	10,000	
Junior High Girls' Division	30,000	20,000	10,000	
College and University Mixed Division	30,000	20,000	10,000	
Industry and Commercial Group (Corporate Mixed Division)	50,000	30,000	15,000	
Industry and Commercial Group (Club Mixed Division)	50,000	30,000	15,000	
Government Agency Mixed Division	50,000	30,000	15,000	
Small Competitive Dragon Boat				
Open Men's Division	70,000	40,000	20,000	
Open Women's Division	70,000	40,000	20,000	

4. According to National Taxation Bureau regulations, prize income received by international persons in Taiwan shall be subject to 20% tax withholding. In addition, when claiming prize money, the recipient shall simultaneously submit a receipt and a signed payment roster (including photocopies of passport and residence permit).

16. Pre-Race Practice:

1. All teams that have completed registration to participate in the competition shall undertake appropriate practice before the race. Each team may have up to two pre-race practice sessions. The practice period shall be from June 6, 2026 (Saturday) to June 14, 2026 (Sunday), from 8:00 a.m. to 12:00 noon each morning and from 3:00 p.m. to 7:00 p.m. each afternoon (on June 6, 7, 13, and 14, afternoon practice time shall be changed to 2:00 p.m. to 5:00 p.m.). The section of the Tainan Canal from Anyi Bridge to Chengtian Bridge shall be open for athletes to practice. Teams shall fill in two practice time slots during the reservation period themselves. For each time slot, there shall be 3 spots for large dragon boats and 2 spots for small dragon boats, to be allocated in order of registration until full. If there are any other related matters, they shall be separately announced on the official website of the Tainan International Dragon Boat Championships / Announcement Area (https://dragonboat.tainan.gov.tw/message/news_list), and on online platforms such as the Facebook fan page “Tainan International Dragon Boat Championships.”
2. During the practice period, the number of persons boarding the water shall be no fewer than 14 paddlers for a large dragon boat and no fewer than 8 paddlers for a small dragon boat. If the number is odd or insufficient, practice aboard the boat shall not be permitted. If the drummer is unable to attend, practice aboard the boat may still proceed.
3. During the practice period, the dragon boats and paddles provided by the 大会 shall be used.
4. Practice reservations shall uniformly adopt an online reservation system. The practice reservation period shall be from 8:00 a.m. on May 18, 2026 (Monday) to 5:00 p.m. on May

22, 2026 (Friday). On-site registration shall not be available. Teams that have completed the registration procedures may register for practice time slots on the event webpage at

<https://dragonboat.tainan.gov.tw/contest/reservation>

5. For relevant precautions and instructions concerning pre-race practice, please refer to Appendix 4.

17. Insurance:

This event will provide participating athletes with public accident liability insurance of NT\$5,000,000 per person (details shall be subject to the insurance contract of the underwriting insurance company). However, athletes are especially reminded to ensure sufficient training before the competition, adequate sleep before the race, and appropriate energy replenishment, and when participating in the race they should act according to their physical condition and must not force themselves.

Although the organizer has arranged necessary emergency medical services at the venue, illnesses caused by a participant's own medical conditions are not within the scope of coverage. Public accident liability insurance only covers compensation for injuries suffered as a result of accidents occurring during the race.

In addition, if participating athletes require other insurance (such as travel accident insurance), it is recommended that they obtain such insurance on their own.

Note: Scope of coverage of public accident liability insurance:

1. If, during the insurance period, the insured causes bodily injury, death, or property damage to a third party as a result of the following accidental incidents and bears legal liability for compensation, and a claim for compensation is made, the insurance company underwriting this event shall bear liability for compensation on behalf of the insured:
 - a. Accidental incidents occurring within the competition scope specified in the insurance policy for this competition, caused by the insured or the insured's employees.

- b. Accidental incidents occurring in buildings, passages, machinery, or other works along the competition route for which the insured is responsible.
- 2. Special exclusions:
 - a. Sports injuries caused by personal illness.
 - b. Symptoms caused by individual physical condition or personal cardiovascular conditions, such as shock, heart disease, heat exhaustion, heatstroke, altitude sickness, epilepsy, dehydration, etc.

18. Unforeseen Events

In the event of force majeure natural disasters, the organizer has the right to announce the suspension or postponement of the event depending on circumstances. Relevant information will be announced on the Tainan International Dragon Boat Championships website (dragonboat.tainan.gov.tw) and other websites. Please check the website at any time.

19. Revisions

If there are any matters not fully provided for in this plan, they shall be revised and announced by the organizer before implementation.

2026 Tainan International Dragon Boat Championships – Competition Rules

1. All persons participating in this dragon boat competition must comply with all provisions of these rules.
2. Competition dates: June 17, 2026 (Wednesday) to June 21, 2026 (Sunday). Except where postponed by announcement of the organizing committee due to special circumstances, the competition shall not be affected by weather (ordinary wind and rain shall not stop the competition).
3. Competition distance: Both large and small dragon boats shall race a distance of 300 meters.
4. Steersperson qualifications:
 - a. In the large dragon boat Senior High School (Vocational), Junior High School, College and University, and Government Agency divisions, teams may choose to use an official steersperson arranged by the organizer, or may match with a steersperson who has completed the organizer-announced steersperson training course and obtained a steersperson certificate (no service fee).
 - b. The Open Division and Industrial and Commercial Group Division may provide their own steersperson (must have attended the steersperson training course and passed to obtain a steersperson certificate), or may match with a certified steersperson from the organizer's announced training course (no service fee).
 - c. Personnel who obtained a steersperson certificate in 2025 are encouraged, for safety considerations of competition personnel, to participate in the training course again this year.
5. The inspection station shall be set at the starting shore to check the identity of competition team members; the boarding point shall be the starting shore.
6. Teams participating in the competition must submit the roster of competing members, athlete identification cards (limited to those registered), and steersperson certificates (limited to teams in the Open Division and Industrial and Commercial Group Division providing their

own steersperson) 40 minutes before the race and wait for inspection at the inspection station. Teams not present for that heat shall be deemed to have lost. Impersonation is not permitted. If impersonation is discovered, the team's competition qualification shall be cancelled. If any team has doubts about the qualification of competing members, a written protest must be submitted 60 minutes before the race according to regulations; no objection may be raised after the race.

7. Competition personnel shall bring the athlete identification card and steersperson certificate issued by the organizer to the inspection station and wait for roll call and verification.
8. After inspection, teams may not leave the inspection station; otherwise it shall be regarded as withdrawal.
9. No team may start before the starter fires the starting gun; otherwise it shall be regarded as a foul. If a foul occurs twice, the team's competition qualification shall be cancelled.
10. After the starting gun is fired, no request to suspend the race may be made for any reason.
11. Each team must row according to the assigned lane drawn by lot. After reaching the finish line, the boat must follow the designated lane to the designated mooring location and must not obstruct the progress of the competition; otherwise it shall be regarded as a foul and the team's competition qualification shall be cancelled.
12. Each team must row its dragon boat to the starting point of the race within the specified time. If the race schedule is delayed and lateness reaches five minutes twice, the team shall be deemed to have lost.
13. Lane separation for large dragon boats extends from the start to the finish line. Lane separation for small dragon boats extends from the start to the finish line where the team retrieves its lane flag.
14. Paddlers of large dragon boats must adopt a seated paddling posture; violation shall result in cancellation of the team's competition qualification. Determination of seated posture means that paddlers must face the bow when paddling, both feet must be closer to the bow than the hips, and the hips must not leave the seat. Whether a violation has occurred shall be

determined by the posture inspector appointed by the organizer. Small dragon boats have no restriction on paddling method.

15. During the race, before the starting gun sounds, the paddles held by each team must be out of the water. Both large and small dragon boats must follow this rule, but the rudder is not restricted. The first violation shall receive a warning; the second violation shall result in cancellation of the team's competition qualification.
16. When each team reaches the finish line:
 - (a) In the large dragon boat race, ranking shall be determined by the order in which the bow reaches the finish line.
 - (b) In the small dragon boat race, ranking shall be determined by the order in which the flag is obtained.
 - (c) The preliminary rounds and finals of large and small dragon boat races may adjust the competition system depending on the number of registered teams.

Notes:

- (a) When the flag grabber removes the flag and leaves the flag tube, the flag shall be deemed obtained.
 - (b) After obtaining the flag, if the flag grabber falls into the water, the flag shall still be deemed obtained.
17. In each race, the actual number of competitors must include the drummer and steersperson. Large dragon boats must have at least 16 paddlers (inclusive), and small dragon boats must have at least 10 paddlers (inclusive). If the number is odd, boarding to compete is not permitted; if the number is insufficient, the team shall be deemed to have lost.
18. During the race, dragon boats, paddles, gongs, drums, and rudders provided by the organizer must be used, and teams shall inspect them before the race. If malfunction occurs during the race, the race shall be re-run and no objection shall be permitted.
19. If a team member falls into the water after the starting gun sounds, the team shall be deemed to have lost (except when the flag grabber falls into the water after completing the flag grab).

- If facilities or personnel such as dragon boats or steerspersons provided by the organizer fail due to force majeure, the race shall be re-run and no objection shall be permitted.
20. If any violation of the organizer's regulations occurs before or after the race, it shall be handled by the adjudication committee. In special situations, the police may be consulted for handling.
 21. If a dragon boat deviates from its lane and enters another lane after crossing the dividing line, the team shall be deemed to have lost. However, if deviation from the lane occurs due to force majeure and is confirmed by referees, and the chief referee decides to rerun the heat, all teams in that heat must race again; otherwise it shall be regarded as withdrawal.
 22. In order to promote team spirit and encourage competitive enthusiasm, each team may organize its own cheering squad to cheer for its team during the race. The form is unrestricted, but it must not interfere with the organizer's order or the progress of the race.
 23. Each participating team must follow the safety instructions of the launching-area management personnel and lifeguards. Participating athletes, including the drummer and flag grabber, must wear life jackets throughout the race (from inspection until the end of the race when returning ashore). Violation shall result in cancellation of the team's competition qualification.
 24. Anyone who violates sportsmanship, refuses to accept the organizer's decision, or conducts improper protest behavior that affects order at the race venue shall have the team's competition qualification cancelled.
 25. If any equipment on the dragon boat is damaged, compensation must be paid according to price and no objection shall be permitted.
 26. If there is objection to the decision of the organizer's referees, a protest may be filed within 60 minutes after the race of that heat and a deposit of NT\$5,000 must be paid.
 27. All participating teams must use the gongs and drums provided by the organizer during the race and must not use whistles, horns, or any electronic equipment (such as loudspeakers or portable amplifiers). If the above equipment is found to be used, the team's competition qualification shall be cancelled.

28. If there are matters not fully provided for in these rules, they shall be revised and announced by the organizer and then implemented.

2026 Tainan International Dragon Boat Championships – Personal Data Provision Consent Form

Notice Regarding the Collection of Personal Data:

Tainan City Government (hereinafter referred to as 'the Government'), in order to comply with the provisions of the Personal Data Protection Act, hereby informs you of the following matters in accordance with the law before you provide personal data to the Government:

1. Due to the organization of the 2026 Tainan International Dragon Boat Championships, the following categories of personal data will be obtained from you: name and contact information (including but not limited to telephone number, E-mail, place of residence or work address), or other information that can directly or indirectly identify you personally.
2. The Government will collect, process, and use your personal data in accordance with the provisions of the Personal Data Protection Act and related laws and regulations, and in accordance with the Government's privacy protection policy.
3. The Government will reasonably use your personal data during the period of the existence of the purpose of collection.
4. Except where the purpose of personal data collection involves international business or activities, the Government will only use your personal data within the territory of the Republic of China.
5. The Government will reasonably use your personal data for the specific purpose for which the data was originally collected.
6. In accordance with Article 3 of the Personal Data Protection Act, you may apply to the Government to exercise the following rights regarding your personal data:
 - (1) Request to make copies.
 - (2) Request to inquire about or review the data.
 - (3) Request supplementation or correction of the data.

(4) Request cessation of collection, processing, or use of the data. (5) Request deletion of the data. If the exercise of the above rights causes damage to your interests, the Government shall not be responsible for related compensation. In addition, in accordance with Article 14 of the Personal Data Protection Act, the Government may charge administrative processing fees.

7. If the personal data you provide is inaccurate, the Government will be unable to provide you with the relevant services for the specific purpose.
8. If the Government entrusts other agencies (units) to process your personal data due to business needs, it will fulfill its supervisory responsibility.
9. You understand that this consent form complies with the requirements of the Personal Data Protection Act and related laws and regulations, and you agree that the Government retains this consent form for future data verification.

Consent to the Use of Personal Data:

1. I have fully understood the above matters notified by the Government.
2. I agree that the Government may collect, process, and use my personal data within the scope of the above matters, and may provide such data for the purpose of administrative assistance requested by other government agencies.

Submitted to: Tainan City Government

Person Signing the Consent Form: _____ (signature in person)

Legal Representative (Minor): _____ (signature in person)

Date:

2026 Tainan International Dragon Boat Championships – Legal Guardian Consent Form for Minor Athletes

The guardian (legal representative) agrees that the minor (Name) _____ participates in the 2026 Tainan International Dragon Boat Championships and has understood and will comply with the following matters:

1. The person signing this consent form acknowledges that this event involves potential risks and is an activity of intense competition, and agrees that the minor participates in the competition.
2. The contents of this consent form are all true and correct. If there is any false fabrication, impersonation, or any unlawful act, the person signing this consent form is willing to bear all consequences and legal responsibilities.

Submitted to: Tainan City Government

Person Signing the Consent Form (please sign and affix seal): _____

Contact Telephone (mobile number preferred): _____

Guardian (or Legal Representative): _____

Date:

Note: The contact telephone number is used only for emergency contact purposes; it is recommended to provide it.

2025臺南市龍舟錦標賽總成績表

組別 \ 成績	第一名	第二名	第三名	第四名	第五名	第六名
小 型 龍 舟						
公開男組	坤全交通 有限公司	森力奇勁	川硯營造 鐵南人	南工 S	臺南二中 校友總會	追夢龍舟
公開女組	大亞龍舟	立驛國際 鐵南人	臺南二中 校友總會	台灣健士 鐵南人	嘉藥水上 追夢聯隊	\
大 型 龍 舟						
國男組	金城國中	海佃國中	鹽行國中	\	\	\
高中職男組	國立台南海事 體育班	土城高中體育 班	國立成大南工	臺南一中鷹雄 聯盟-大鷹	黎明高中乘風隊	\
大專院校組	嘉藥 水上活動社 A	Naga Bonar V.2	VSA-NCKU Male Team	成光美猴隊	朝李滿天下	資勢一百
工商團體組 (企業組)	群創光電	煙強弟加	能元~Power	璨揚龍舟隊	2025臺南市國際 龍舟賽之臺南郵 局海角8號	奇景光電 OU2
工商團體組 (社團組)	川硯營造 鐵南人	臺南二中 校友總會	立驛國際 鐵南人	成大企協 大龍 C	成大企協 大龍 B	常士班龍崎 教養院聯隊
公教組	海東聯隊	海佃國小	心聲槳出來 龍舟好起來	公園範圍 違停一仟二	安平區公所	\
公開女子組	森田印刷 福億冷凍聯隊	吃鵝肉變胖的	台灣健士 鐵南人	\	\	\
公開男子組	臺南市企業 復興聯合會	永遠忠誠 龍舟隊	森力奇勁	應戰壹伍參 龍舟隊	美好 47	\

2026 年臺南市國際龍舟錦標賽申訴申請書

申 訴 單 位		申 訴 人 職 稱		簽 章	
提 出 時 間	2026 年 6 月 日 時 分				
申 訴 事 由			糾紛發生 時間		
申 訴 過 程 陳 述					
證 件 或 證 人					
繳 交 保 證 金	<input type="checkbox"/> 5,000 元（請勾選） <input type="checkbox"/> 未繳交（請勾選）				
裁 判 長 意 見					
仲 裁 委 員 會 判 決					

仲 裁 委 員 召 集 人

（ 簽 章 ）

附註：一、凡未按比賽規則規定辦理申訴者概不受理。

二、單位領隊簽章權，可按本比賽規則有關規定，由領隊本人簽章或其他代表簽章辦理。

指導單位
ADVISING ORGANIZATION



運動部全民運動署
Sports for All Agency,
Ministry of Sports

主辦單位
HOST ORGANIZATION



臺南市政府
TAINAN CITY GOVERNMENT



臺南市政府體育局
BUREAU OF SPORTS, TAINAN CITY GOVERNMENT

